

CVIČEBNICE

Čeština pro cizince a azylanty

Marie Hádková

2006

Obsah:

Lekce 31	Telefonujeme	5
Lekce 32	Blahopřejeme Vám	10
Lekce 33	Zvířata kolem nás	14
Lekce 34	Máme (v bytě) problém – 10 krizových situací a jak na ně	19
Lekce 35	Opakování – sumarizace gramatiky	23
Lekce 36	Hledám práci jako... ..	24
Lekce 37	Ráda bych pracovala jako... ..	29
Lekce 38	Ráda bych pracovala jako... ..	33
Lekce 39	Naše dítě se učí dobře	39
Lekce 40	Test 21–39	43
Lekce 41	Nesouhlasím s tebou... ..	44
Lekce 42	Slavíme	48
Lekce 43	Malujeme byt	52
Lekce 44	Přijde návštěva	56
Lekce 45	Opakování 41–44	62
Lekce 46	Sportujeme v létě	65
Lekce 47	Sportujeme v zimě	69
Lekce 48	Řídím auto	74
Lekce 49	Pokuta	79
Lekce 50	Opakování 0–49	84
Lekce 51	Máme doma počítač	85
Lekce 52	Co děláš, abys... ..	89
Lekce 53	To se neříká... ..	94
Lekce 54	Co mám dělat, když... ..	99
Lekce 55	Test 0–54 (diagnostický test)	104
Lekce 56	I kdybych	105
Lekce 57	Čteme noviny	110
Lekce 58	Odpovídáme na inzerát	114
Lekce 59	Oni mluví jinak než já	119
Lekce 60	Test 1–59	122

31 Lekce

31/1 Dejte do správných tvarů. Ptejte se a odpovídejte si navzájem:

BRATR

A: Máš (bratr)? **B:**

A: Kolik máš (bratr)? **B:**

A: Telefonuješ (bratři) každý den? **B:**

DCERA

A: Máš (dcera)? **B:**

A: Kolik máš (dcera)? **B:**

A: Telefonuješ (dcery) každý den? **B:**

31/2 Já a telefon. Rozhodněte o pravdivosti podle textu:

Jsem typický Čech, protože mám mobil. – Každý Čech (i dítě) má podle statistiky aspoň jeden mobil. Já mám dva mobily: jeden je můj a jeden je pracovní, firemní – platí ho firma. Ten lepší je firemní a musí být na služební hovory, bohužel. Je to dobrá značka. Můj soukromý mobil není tak kvalitní a je starší. Nemám ale moc soukromých hovorů. Moje rodina je moje firma a moje firma je moje rodina! Pevnou linku nemám – nepotřebuju ji. Nechci ji platit, protože stejně nejsem doma a nikdo mi nemůže telefonovat.

Komu telefonuju já? To je ale otázka! Jak mi můžete položit takovou otázku? Na to nemám odpověď. Telefonuju šéfovi do firmy, sekretářkám, sestrám a bratrům, kamarádům, rodičům, babičce... Telefon mám v ruce pořád – nemůžu existovat bez mobilu. Když netelefonuju, posílám SMS (esemesky). Každý den posílám tak sto esemesek. Někdy tam dám smajlíka, někdy ne. Když posílám esemesku kamarádům, píšu rychle a nekontroluju češtinu. Když ale píšu kolegům do Německa, kontroluju to mockrát.

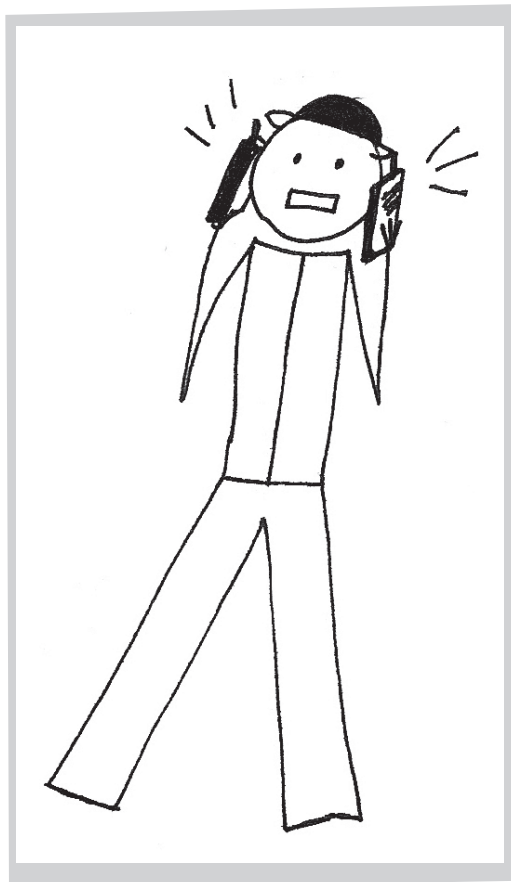

- Češi nemají moc mobilů. ANO × NE
- Ten muž má dva mobily. ANO × NE
- Není to typický Čech. ANO × NE
- Jeho firemní mobil je horší. ANO × NE
- Firemní mobil je na soukromé hovory. ANO × NE
- Používá soukromý mobil na služební hovory. ANO × NE
- Ten muž nemá pevnou linku. ANO × NE
- Netelefonuje babičce. ANO × NE
- Každý den posílá deset esemesek. ANO × NE
- Kontroluje české esemesky. ANO × NE
- Kontroluje německé esemesky. ANO × NE

31/3 Čtete a diskutujete. A co vy?

- A:** Dobrý den. Děláme anketu o sportu.
Máte pět minut čas?
Můžu vám položit několik otázek?
- B:** Moc času nemám. Spěchám.
Co potřebujete vědět?
- A:** Sportujete?
- B:** To je různé.
- A:** Aha – sportujete každý den?
- B:** To je komplikovaná otázka.
Myslím, že sportuju.
- A:** A jak? Jaký sport děláte?
- B:** Chodím.
- A:** Máte rád turistiku.
Chodíte na procházky do parku?
- B:** Turistiku? – Ne, já nemám rád turistiku.
Park nepotřebuju.
- A:** Aha. Kam chodíte každý den?
- B:** No, normálně – do práce, na pivo a domů.

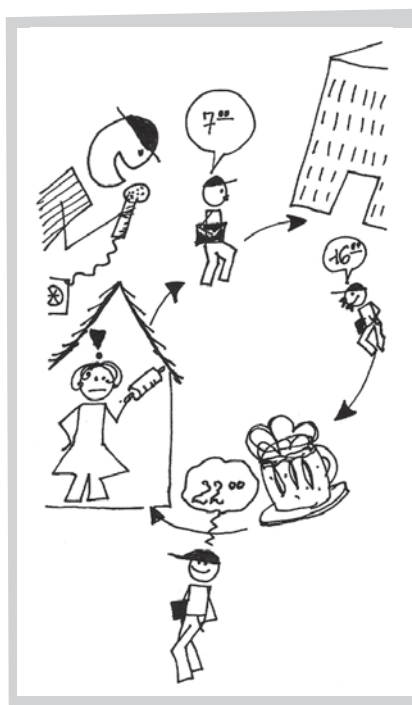

31/4 Komu? Hrejte hru:

A: Včera jsem telefonoval. → **B:** Komu jsi včera telefonoval? → **A:** Rodičům. → **B:** Komu telefonovali včera rodiče? → ...

A: Včera jsem si stěžoval. → **B:** Komu sis včera stěžoval? → **A:** Kolegům. → **B:** Komu si stěžovali včera kolegové? → ...

A: Včera koupil květiny. → **B:** Komu včera koupil květiny? → **A:** Sekretářkám. → **B:** Komu koupily květiny sekretářky? → **A:** NIKOMU!

31/5 Co budete říkat? Doplnujte:

Potřebujete mluvit s panem Jílkem. Pracuje ve firmě Mates a má klapku 125. Firma nemá automatickou ústřednu.

Spojovatelka: Firma Mates Vilémov – prosím.

Vy:

Spojovatelka: Tam je obsazeno. Budete volat později, nebo chcete nechat vzkaz?

Vy:

Spojovatelka: Dobře.

Potřebujete informaci o ceně lustru z akce. Voláte do supermarketu. Má automatickou ústřednu.

Automatická ústředna: Dovolali jste se do supermarketu Nový byt. Pro komunikaci s ředitelem zvolte jedničku, pro komunikaci s oddělením nábytek zvolte dvojku, pro komunikaci s oddělením ovoce a zelenina zvolte trojku, pro komunikaci s oddělením elektro zvolte čtyřku, pro komunikaci se spojovatelkou zvolte pětku.

VOLBA 4

Prodavač: Nový byt – elektro, prosím. Jak vám můžu pomoci?

Vy:

Prodavač: Ano – máme akci sleva na skleněné lustry – jen tento týden. Nejlevnější lustr je červený a stojí 600 Kč, stejné zboží bude příští týden (to už akce není) stát 850 Kč. Přejete si rezervovat jeden červený skleněný lustr? Máme jen dva kusy.

Vy:

Prodavač: Ano – Vaše jméno a adresu, prosím, a vaše telefonní číslo prosím. – Mobil je nejlepší.

Vy:

Prodavač: Máte rezervaci 24 hodiny.

Vaše sestra měla autonehodu a leží v nemocnici. Potřebujete vědět, jaká je situace. Telefonujete do nemocnice.

Spojovatelka: Nemocnice, prosím.

Vy:

Spojovatelka: Měla autonehodu dnes? Je to mladá žena. Není to dítě?

Vy:

Spojovatelka: To bude Úrazové oddělení – ženy. Chcete sestru nebo lékaře?

Vy:

Spojovatelka: Ano, moment.

Úrazové oddělení: Úrazové oddělení, sestra Chválová, prosím.

Vy: Leží u vás moje sestra, měla dnes autonehodu. Může telefonovat? Je to vážné?

Sestra: Moment – dám vám lékaře.

► *Potřebujete objednat babičku na mytí a stříhání. Voláte do kadeřnictví.*

Kadeřnictví: Kadeřnictví Frizúra – prosím.

Vy:

Kadeřnictví: Můžete zítra dopoledne, nebo odpoledne?

Vy:

Kadeřnictví: Dobře – zítra v 10.30 – potřebujete dvě hodiny. Jdete k paní Kateřině. Na shledanou.

Vy: Děkuji, na shledanou.

► *Vaše dcera je nemocná a nemůže jít do školy. Telefonujete tam a omlouváte ji. Učitelka se jmenuje Zlámalová. Sekretářka říká, že není ve škole. Musíte jí nechat vzkaz.*

Škola: Základní škola Zeyerova ulice – prosím.

Vy: Dobrý den. Tady je Můžu mluvit s paní učitelkou Zlámalovou?

Potřebuju chodí do 8. A.

Škola: Paní učitelka Zlámalová dnes není ve škole – můžete jí ale u mě nechat vzkaz, prosím. Můžete mi to nadiktovat.

Vy: Jana Hašková (8. A) je nemocná, má angínu a bude asi týden doma. Omlouvá matka Jiřina Hašková (telefon: 589 213 436). Děkuji.

Škola: Napsala jsem – dobře. Na shledanou.

Vy: Děkuju, na shledanou.

» *Nefunguje vaše WC. Potřebujete opraváře a tento týden dopoledne pracujete – může přijít odpoledne, nebo večer v 19.00. Potřebujete WC opravit rychle, protože musíte chodit na WC k sousedům.*

Servis: Instalatéri, prosím. Jak vám můžu pomoci?

Vy:

Servis: Jak dlouho to nefunguje?

Vy:

Servis: Dobře. Opravář může přijít zítra dopoledne. Bude to pan Lubomír Machala.

Vy:

Servis: To bude problém. Zítra večer žádný opravář nemůže. Co pozítří v 19.00?

Vy:

Servis: Dobře – pozítří, 14. 09. 2005. v 19.00. Jaká je vaše adresa, prosím?

Vy:

Servis: Bude to pan Zdeněk Válek. Na shledanou.

Vy: Děkuju – budu doma. Na shledanou.

32 Lekce

32/1 Napište blahopřání:

› *Váš soused skončil školu. Je teď inženýr architekt. Chcete mu poslat blahopřání, protože dnes je jeho promoce.*



.....
.....
.....
.....
.....

› *Vaše kolegyně se vdává. Nemůžete jít na její svatbu, ale chcete jí blahopřát.*





.....
.....
.....
.....
.....

› *Sousedům se narodil syn. Chcete jim blahopřát.*

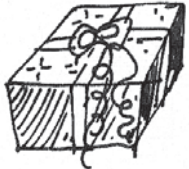

.....
.....
.....
.....
.....

› *Váš kolega má narozeniny, ale nebude týden v práci, protože je nemocný. Píšete mu blahopřání.*



.....
.....
.....
.....
.....

32/2 Zaznamenejte do tabulky podle textu:



K bramborové polévce jí Eva chléb, ale Petr ne. Jiřina nepije k nedělnímu obědu pivo, ale minerálku. František pije pivo ke každému jídlu. Zdena nejí ke guláši rohlík, ale Eva a Jiřina ano. Jiřina a Zdena pijou k hovězímu masu červené víno, ale František ne. Eva pije k rybě bílé víno a k hovězímu masu červené víno. Zdena nemá ráda ryby. Petr je absolutní abstinents – nepije alkohol. Petr je taky vegetarián. František není abstinents.

	bramborová polévka + chléb	nedělní oběd + pivo	guláš + rohlík	hovězí maso + červené víno	ryba + bílé víno
Eva					
Petr					
Jiřina					
František					
Zdena					

32/3 Doplnujte chybějící tvary:

To je	K ...
	K červené tašce
Moderní zelený klobouk	
	K významnému pracovnímu úspěchu
Malé německé auto	
	K těm dobrým koláčům
Ty hnědé kožené boty	

32/4 Dejte do správné formy. Dokončujte dialogy:

Dana si koupila (nové sako) k (ty zelené kalhoty)

..... . Jaké sako si koupila?

Stanislav si koupil (nové rukavice) k (ty hnědé boty)

..... . Jaké rukavice si koupil?

Hynek koupil (nové auto) (rodiče)

Jaké auto (oni) koupil?

32/5 Doplnujte podle prvního dialogu:

A: Líbí se ti ten černý župan? **B:** NE! **A:** Co máš proti černým županům?

A: Líbí se ti ta oranžová čepice? **B:** NE! **A:** Co máš proti ?

A: Líbí se ti ten velký dům? **B:** NE! **A:** Co máš proti ?

A: Líbí se ti ten bílý koberec? **B:** NE! **A:** Co máš proti ?

A: Chutná ti fialová paprika? **B:** NE! **A:** Co máš proti ?

A: Chtuná ti červený pomeranč? **B:** NE! **A:** Co máš proti ?

A: Piješ jahodové džusy? **B:** NE! **A:** Co máš proti ?

32/6 Co myslíš?

Hodí se modrá barva k červené barvě? Chceš červené kalhoty a modré sako?

.....

Hodí se bílá barva ke žluté barvě? Chceš bílé boty a žlutou kabelku?

.....

Hodí se fialová barva k zelené barvě? Chceš fialový klobouk a zelenou šálu?

.....

Hodí se černá barva k hnědé barvě? Chceš černé kalhoty a hnědý svetr?

.....

Jakou kombinaci máš rád/a?

Jakou kombinaci nemáš rád/a?

Tvůj kamarád chce kombinovat růžové sako a zelené kalhoty. Co budeš dělat? Budeš to kritizovat?

.....

Budeš mu něco doporučovat?

33 Lekce

33/1 Spojte jméno s kontinentem. Odpovídejte:

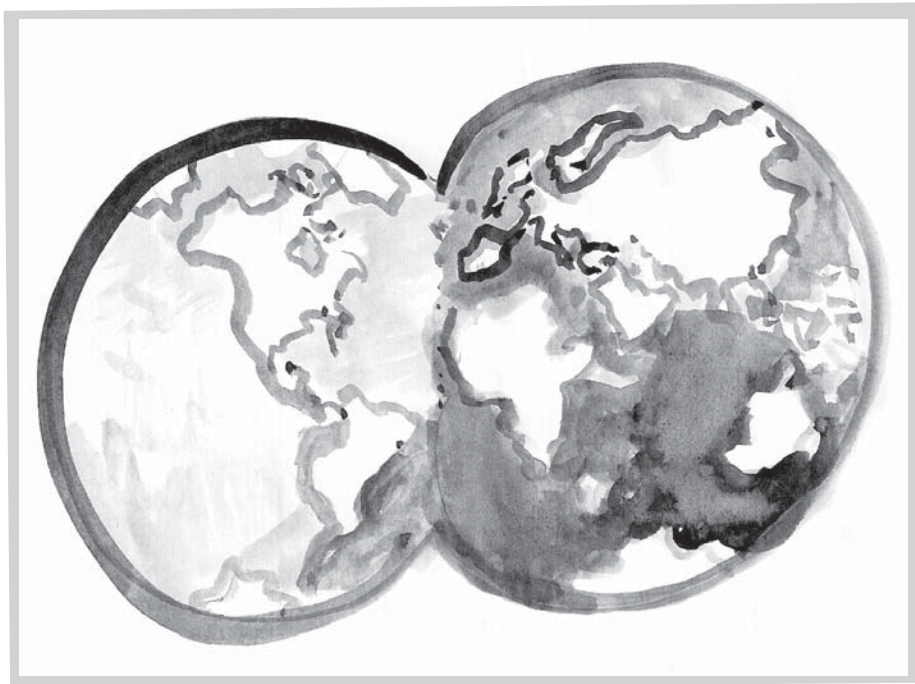

Evropa

Afrika

Amerika

Austrálie

Asie

Antarktida

Je Česká republika v Severní Americe?

Je Rusko v jižní Africe?

Je Čína ve střední Evropě?

Je Španělsko v západní Evropě?

Je Afghánistán v Asii?

Je Írán ve ve střední Asii?

Je Bělorusko v jižní Evropě?

33/2 Kde žijou? Doplňte:

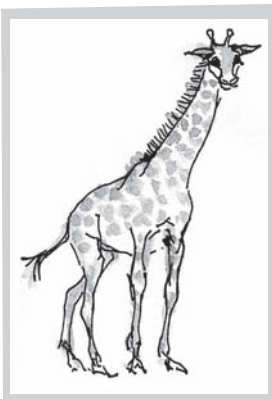

žirafa → žirafy → Žirafy žijou v



klokan → klokani →



medvěd → medvědi →



ryba → ryby →

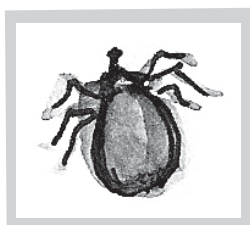

klíště → klíšťata →



had → hadi →

33/3 Doplňte do textu slova z nabídky:

mít, jezdit, stát, dítvat se, zabít, líbí, bojí, chovají, Žijí, žijí, je, je, není, jsou, potřebují, chtějí, chováme, nechceme, nemůžeme, myslíme, pečuje, můžou, chceme, dělají, cítí, nedělají, mají

Jaká tady (u nás, v Česku) zvířata?

Lidé zvířata, protože například mléko a maso, protože chtějí kožené boty a kabelky, kožichy, protože sportovat – na koni, protože chtějí mít v bytě zvíře. zvířata, protože se nám, protože být sami. Říkáme: „To můj domácí mazlíček.“ Dáváme tomu zvířeti čokoládu, zmrzlinu, zákusky a si, že to je dobře.

Kolem nás mnoho zvířat. Například v ZOO hlavně exotická zvířata z Afriky, z Ameriky, Asie, Austrálie – méně z Evropy. Jsou často velká a nebezpečná pro člověka, ale jsou krásná a zajímavá. V ZOO v kleci, v akváriu, teráriu, ve výběhu. Můžeme proti zvířatům v kleci a V ZOO o zvířata ošetřovatel.

Lidé se některých zvířat, protože jsou nebezpečná, moc velká, protože přenášet nebezpečné infekční nemoci. Ne všechna zvířata mít doma.

Lidé na zvířatech pokusy. Testují léky, kosmetiku. To ideální, protože každé zvíře bolest. Člověk často dokonce zvířata pro radost. Zvířata to nikdy jen pro radost. Zabíjejí, protože se bojí a protože hlad. Proč být jako zvířata?

33/4 Kolik najdete v osmisměrce zvířat?

S	K	D	E	K	M	O	U	CH	A	Š	A
E	L	P	A	O	Y	K	F	C	V	T	N
L	O	E	I	T	Š	O	N	Ž	K	Ě	D
E	K	S	P	Ě	D	Č	D	Í	O	N	U
H	A	D	A	I	O	K	Ě	Ž	M	Ě	L
K	N	L	P	U	C	A	V	A	Á	N	K
J	A	Z	O	K	Č	E	D	L	R	J	A
K	N	H	U	L	Á	N	E	A	H	T	K
R	Ž	B	Š	V	P	S	M	C	G	M	K
Á	Á	R	E	D	K	L	Í	Š	T	Ě	Ů
V	B	S	K	R	F	O	S	E	L	A	Ň
A	A	N	C	L	H	N	F	E	N	A	M

.....

.....

.....

.....

.....

33/5 Čtěte:

Naše rodina miluje zvířata. Máme v bytě psa, kočku, koťata, hada, kysu, andulky v kleci a rybičky v akváriu. Na zahradě máme slepice a kozu. Každé zvíře má jméno, jenom rybičky ne.

Náš pes je Žeryk a je to velký černý pes – nemá rodokmen. Našli jsme ho na ulici. Je hodný a všichni ho máme moc rádi.

Naše kočka se jmenuje Micka a aktuálně





má pět koťat: Evžena, Sárú, Boženku, Honzíka a Petříka. Micka je hnědá a její koťata taky. Nevíme, kdo je jejich otec, ale to nevadí, protože jsou krásná a hodná. Nepotřebujeme jejich rodokmen.

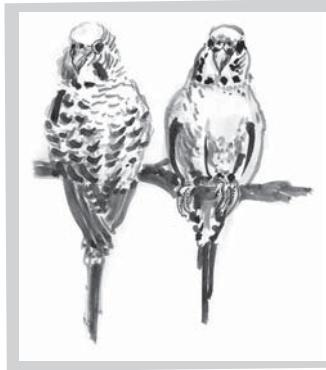

Hada máme ze zverimexu – to je obchod, kde prodávají zvířata. Lubošek – tak se náš had jmenuje, je dlouhý a žije v teráriu. Má tam malou žárovku, protože potřebuje teplo. Lubošek moc nejí – jenom jednou za týden má velkou myš jako oběd.

Bertík je naše krysa. Ta nemá Luboška ráda. Bojí se ho – bojí se, že bude jeho oběd.

Lubošek a Bertík nejsou kamarádi.

V kleci máme pět andulek: Gustava, Klárku, Jelenku,



Sabinku a Zuzanu. Jedna je žlutá, dvě jsou modré a dvě zelené. Pořád zpívají a povídají – taky dělají nepořádek.



To rybičky ne – ty jsou prima. Nic nepotřebují, nedělají nepořádek. Jenom jim musíme jednou za měsíc vyměnit vodu. Tatínek je krmí sám, protože si myslí, že my je krmíme moc.

Kozu Lízinku krmí babička. Taky ji dojí a její mléko dává Micce a koťatům. Kozí mléko je dobré a zdravé. Já ho taky někdy piju, ale maminka to nechce. Říká, že to není hygienické.

Slepice krmí maminka – potřebuje vajíčka do kuchyně. Na zahradě máme deset slepic a maminka říká, že každá je jiná a každá má jméno. Já nemám slepice rád, protože jsou hloupé.



34 Lekce

34/1 Co se stalo? Popište:

.....

.....

.....

.....

.....

.....

.....

.....

.....

.....

.....

.....

.....

.....

.....

.....

.....

.....

.....

.....

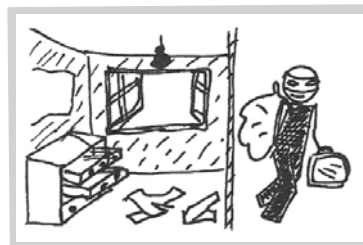

34/2 Doplňte dialogy – lidé z obrázků ze cv. 34/1:

museli vymalovat, mají, budou, Itálie, matka, budeme, sympatická, ale, jim, jejich, zapomněl zavřít vodu, její, zapomněla zavřít vodu, jsme, víš, má, jejich, vědět, nic, odjeli, kamaráda, doma, měsíc, budeme dělat, jeli

Sousedka: Ježíšmarjá! Pan Horák

Soused: To je katastrofa! Minulý týden malovali byt!

Sousedka: Proč jsme ?! Paní Horáková minulý měsíc

..... . Oni nemyslí!!!

Soused: Co dělat?

Sousedka: No, to je otázka! Musíme zatelefonovat.

Máš čísla mobilů?

Soused: Do Itálie?

Sousedka: Co? Jak? Proč? Co to říkáš? Kam?

Soused: do Itálie. To je něco, že jo! Na to peníze.

Nám peníze na malování nedali.

Sousedka: Jak to? Já nevím. Do?

Soused: Nemusíš všechno. Večer

Ona říkala, že tam u celý

Sousedka: Ježišmarjá, co

Soused: Její bydlí vedle Evy. Znáš paní Dosoudilovou?

Sousedka: Ta stará dáma je matka?

Soused: Jo. Myslíš, že klíč od bytu?

Sousedka: Nevím. Eva je Zeptá se.

34/3 Co jste včera zapomněli? Ptejte se a odpovídejte:

Co jsi včera zapomněl/a udělat?

Co jsi včera nezapomněl/a udělat?

Zapomněl/a jsi někdy doma knihu?

Zapomněl/a jsi někdy doma peněženku?

Zapomněl/a jsi někdy ve vlaku deštník?

Zapomněl/a jsi někdy v obchodě tašku?

Proč jsi zapomněl/a, že má maminky narozeniny?

Kdy jsi zapomněl/a v autobuse knihu?

34/4 Čtěte a odpovídejte na otázky k textu:

Včera nebyl dobrý den (Honza)

Problémy začaly ráno – zapomněl jsem na to, že mám v 8.00 být u doktora. Telefonovali mi a ptali se, proč nejsem v ordinaci. Nechtěl jsem říct, že jsem zapomněl. Řekl jsem, že jsem u babičky a že budu v Praze odpoledne. Chtěl jsem jít k doktorovi ve tři. – Doktor ve tři mohl, protože neměl na odpoledne pacienta. Myslel jsem, že můj problém skončil, ale ne.

Když jsem plánoval doktora na tři, zapomněl jsem, že musím být ve tři doma, protože přijde opravář na pračku. Čekáme ho už týden a Jitka (moje manželka) je nervózní, protože musí prát v rukách. Ona odpoledne být doma nemůže – je dnes na kontrole v Ostravě a přijede večer. Jela tam ráno ve čtyři. Taký dnes nemůže jít pro dceru do školky – to jsem chtěl udělat já, ale neudělal, protože u nás byl opravář. Čekal na mě hodinu – já jsem byl ve tři u doktora, opravář u nás doma. Ve čtyři začal opravovat a opravoval tři hodiny. V sedm přišla manželka a hledala dceru – Jituška byla ve školce... Pračka fungovala, ale manželka byla nervózní...

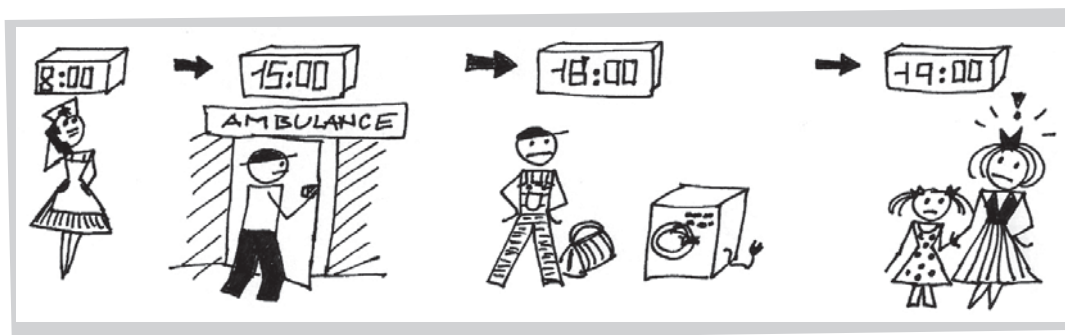

Jak začaly jeho problémy? Kde byla včera jeho manželka? Měli doma nějaký problém?

Opravář čekal, nebo nečekal? Byl Honza odpoledne u doktora? Kdo je Jituška? Kolik má asi let? Proč byla jeho manželka poslední týden nervózní? Co jim nefungovalo? Kdo musel prát v rukách? Kdy přijela jeho manželka z Ostravy? Byla Jituška doma?

34/5 Jitka telefonuje mamince. Hrejte scénku:

Paní Janotová: Prosím, Janotová.

Jitka: Katastrofa, tragédie – Jituška není doma.

Paní Janotová: Jitko, co se stalo? Kde je to dítě? Kde je Honza? Odkud voláš?

Jitka: Já jsem doma, ten idiot je tady taky – ale Jituška tu není. On zapomněl Jitušku ve školce. Nešel pro Jitušku. Je to idiot. Ve školce nikdo není – telefonuju tam, ale...

Paní Janotová: Honza zapomněl jít pro dítě do školky?

Jitka: Jo – je to idiot. Budu volat policii.

Paní Janotová: Kde bydlí učitelka ze školky? Jituška bude u ní.

Jitka: Myslíš? Já nevím, kde bydlí. Volám policii. Chci Jitku!!! – Moment, někdo zvoní. – Honzo, proč nejdeš otevřít? Já telefonuju. Volám policii.

Honza: Tak tvoje matka pracuje u policie? Nic, nic. – Jdu, jdu – moment. – Jé, Jitko, to je paní učitelka ze školky a naše Jituška. Hele, Jituška. Máš hlad, Jituško? Děkujeme, paní učitelko. Nechcete kávu a koňak? Já potřebuju koňak.

Paní učitelka: Ne, děkuju. Jsem ráda, že jste doma. Jituška čekala tatínka ve tří...

Honza: Omlouvám se, já jsem..., já jsem – zapomněl na dceru.

34/6 Najděte co nejvíce českých slov a pět použijte ve větách:

J	Á	Č	P	U	S	T	I	T	P
A	Č	Í	R	Ž	T	A	U	I	Ř
H	T	L	A	Z	A	T	C	B	E
A	O	K	H	Á	N	Y	P	A	T
S	P	L	A	C	H	O	V	A	É
I	E	I	E	O	V	E	N	E	C
Č	N	K	D	D	V	A	Ý	R	T
I	Í	A	K	O	U	Ř	N	K	A
R	A	D	I	Á	T	O	R	A	K

.....

.....

.....

.....

.....

.....

.....

.....

.....

.....

35 Lekce

35/1 Popište obrázek – 200 slov:



.....

.....

.....

.....

.....

.....

.....

.....

.....

.....

Kolik máte chyb?

1–20 : Musíte opakovat intenzivně dva dny a nedělat novou lekci!!!

21–50: Musíte opakovat a napsat text znovu. Tři dny musíte opakovat a nemůžete začínat novou lekci!!!

51 a více chyb: PROČ NECHCETE UMĚT ČESKY???

Jak bude váš text končit?

Mám moc chyb v testu. Musím každý den

36 Lekce

36/1 Doplňte do textu slova z nabídky, přečtěte si vzor:

Protože, životopis, napsat, pomoc, nemluví, hledáte, vás, vám, přijít, sama, jsem

Personalistka: Dobrý den –..... práci?

Žena: Dobrý den. Jsem tady, hledám práci – ano.

Personalistka: Potřebuju od informace – strukturovaný v češtině.

Můžete zítra?

Žena: Neumím strukturovaný životopis

Potřebuju, protože já cizinka a

dobře česky.

Personalistka: Nemůžu pomoci, ale můžu vám dát vzor. Máte nějakého českého souseda?

Může vám pomoci – omlouvám se, ale já na to nemám tady čas.

Životopis

Jaroslav Bábek
nar. 07. 02. 1954
Dobrovského 145
293 01 Mladá Boleslav
tel. +420 723 852 666

Stav: ženatý (manželka Eva, nar. 1960, dcera Jitka 29 – studentka)

Vzdělání:

1960–1969 Základní devítiletá škola Vítkovice
1969–1973 Střední průmyslová škola stavební Brno, Jilemnická 4 (maturita)

Zaměstnání:

1975–2000 Meditech (Brno, Zelená 20) – kontrolor
• Kontrola výrobků

2000–2005 Bytax (Nová Paka, Finská 10) – vedoucí kontrolor

- Organizace kontroly

Jazykové znalosti: ruština – aktivně
němčina – pasivně

PC znalosti: MS Office

Řidičský průkaz: B (najeto 100 000 km)

Zájmy: tenis, fotbal

Zdravotní stav: dobrý

36/2 Váš soused vám bude pomáhat s životopisem – odpovídejte na otázky a dopisujte do vzoru svoje údaje:

Otázky

- 1) Jaké je vaše křestní jméno?
- 2) Jaké je vaše příjmení?
- 3) Kdy jste se narodil/a?
- 4) Kde jste se narodil/a?
- 5) Jaká je vaše adresa? Kde teď bydlíte?
- 6) Máte telefon? Máte pevnou linku? Jaké máte číslo? Máte mobil?
- 7) Máte elektronickou adresu? Máte mailovou adresu? Máte mail?
- 8) Jste svobodný/á, ženatý, vdaná, rozvedený/á, vdovec, vdova?
- 9) Jak se jmenuje váš manžel/vaše manželka?
- 10) Kdy se narodil váš manžel? Kdy se narodila vaše manželka?
- 11) Máte děti? Kolik? Jak se jmenujou?
- 12) Jaké máte vzdělání? Máte maturitu? = Máte střední školu? Máte vysokou školu?
- 13) Jste vyučen? Jste vyučena? Jaký máte obor?
- 14) Jste vyučen? Jste vyučena? Jak se jmenovalo vaše učiliště? Jaká byla jeho adresa?
- 15) Máte střední školu? Jak se jmenovala a jakou měla adresu?
- 16) Máte maturitu? Kdy jste ji dělal/a?
- 17) Máte vysokou školu? Jak se jmenovala a jakou měla adresu?
- 18) Kdy jste končil/a vysokou školu? Kdy jste dostal/a diplom?
- 19) Kdy jste dělal postgraduální studium?
- 20) Kde jste pracoval/a? Potřebuju jméno organizace a kdy jste tam pracoval/a? Datum, kdy jste začal/a, a datum, kdy jste skončil/a.
- 21) Co jste konkrétně dělal/a? Jaká byla vaše specializace?

- 22) Jak komunikujete? Umíte česky? Rusky? Anglicky? Píšete i mluvíte, nebo jenom mluvíte?
- 23) Umíte pracovat s počítačem? Jaké programy? Máte počítač? Máte notebook?
- 24) Máte řidičský průkaz? Umíte řídit auto? Můžete tady řídit auto? Je to mezinárodní řidičský průkaz?
- 25) Jaké máte hobby? Co děláte, když nepracujete, když máte volno?
- 26) Jste zdravý/á? Máte nějaké zdravotní problémy? Máte nějaký handicap? Nemůžete někde pracovat? Máte na něco alergie? Můžete pracovat nahoře – vysoko?
- 27) Kolikátého dnes je? Jaké je dnes datum?
- 28) Tady se podepíšete, prosím.

Životopis

- 1) **Jméno:** 2) **Příjmení:**
- 3) **Datum narození:**
- 4) **Místo narození:**
- 5) **Adresa:**
.....
- 6) **Kontaktní telefon:**, 7) **E-mail:**
- 8) **Stav:** svobodný/svobodná ženatý/vdaná
 rozvedený/rozvedená vdovec/vdova
- 9) **Manžel/manželka:** 10) (datum narození.....)
- 11) **Děti:**
- 12) **Vzdělání:** základní vyučen/vyučena střední škola maturita
 vysoká škola diplom VŠ postgraduál
- 13) vyučen/vyučena:
- 14) učiliště (název a adresa):
- 15) střední škola (název a adresa):

16) maturita (rok):

17) vysoká škola (název a adresa):

18) diplom (rok):

19) postgraduál (rok):

20) **Zaměstnání:** od do

21) jako

.....

22) **Jazykové znalosti:**

.....

23) **PC znalosti:** Ne Ano:

24) **Ridičský průkaz:** Ne Ano:

25) **Zájmy:** kultura/sport – aktivně/pasivně

.....

.....

26) **Zdravotní stav:** dobrý zdravotní omezení:

.....

Datum:

Podpis:

36/3 Ano × ne? Co myslíte? Ptejte se lektora:

- | | |
|--------------------------------------|--|
| Hledáte novou práci? | <input type="checkbox"/> ANO × NE <input type="checkbox"/> |
| Máte u sebe strukturovaný životopis? | <input type="checkbox"/> ANO × NE <input type="checkbox"/> |
| Máte padesát let? | <input type="checkbox"/> ANO × NE <input type="checkbox"/> |
| Máte děti? | <input type="checkbox"/> ANO × NE <input type="checkbox"/> |
| Máte maturitu? | <input type="checkbox"/> ANO × NE <input type="checkbox"/> |
| Pracoval/a jste už jako lektor? | <input type="checkbox"/> ANO × NE <input type="checkbox"/> |
| Minulý rok? | <input type="checkbox"/> ANO × NE <input type="checkbox"/> |
| Pracoval jste pro jednu firmu? | <input type="checkbox"/> ANO × NE <input type="checkbox"/> |
| Máte řidičák? | <input type="checkbox"/> ANO × NE <input type="checkbox"/> |
| Umíte pracovat s počítačem? | <input type="checkbox"/> ANO × NE <input type="checkbox"/> |
| Mluvíte perfektně německy? | <input type="checkbox"/> ANO × NE <input type="checkbox"/> |
| Chcete někdy pracovat jako Dělník? | <input type="checkbox"/> ANO × NE <input type="checkbox"/> |
| Je váš zdravotní stav je dobrý? | <input type="checkbox"/> ANO × NE <input type="checkbox"/> |

37 Lekce

37/1 V osmisměrci je 11 českých slov, najděte je a doplňte do textu. Pomůžou vám ilustrace:

D	R	I	N	F	O	R	M	A	C	E	A
Ě	H	L	E	Á	M	H	T	U	K	D	
L	R	C	V	P	J	Á	N	O	S	N	R
A	H	T	Y	L	A	T	O	L	U	A	E
L	N	J	M	B	K	E	F	D	R	M	S
A	P	R	A	C	O	V	A	L	A	K	U
C	B	E	K	Í	N	D	A	R	H	A	Z

- 1) H....., 2) B.....,
- 3) J....., 4) M.....
- 5) D....., 6) P.....,
- 7) Z....., 8) N.....,
- 9) A....., 10) T.....,
- 11) I.....



Paní Gomelová: Dobrý den. (1) práci. Ráda (2)
pracovala (3) prodavačka.

Personalistka: Dobrý den. (4) životopis a reference? (5) jste to?

Paní Gomelová: Ano – prosím.

Personalistka: Kde jste (6)?

Paní Gomelová: V Novgorodu. Já jsem prodávala boty a můj manžel pracoval jako
(7) – pečoval o park.

Personalistka: Dobře. Dám vás do databáze prodavaček a manžela taky – profese zahradník.
Je to (8) internetu. Máte e-mailovou (9).....?

Paní Gomelová: Ano, mám – Gomel@centrum.cz.

Personalistka: (10)..... je perfektní – budu vám posílat (11).....

37/2 A vy? Vyberte si odpověď:

Chtěla byste pracovat jako prodavačka? Ano, to bych chtěla.
 Ne, to bych nechtěla.

Chtěl by váš manžel pracovat jako zahradník? Ano, to by chtěl.
 Ne, to by nechtěl.

Chtěla byste prodávat boty? Ano, to bych chtěla dělat.
 Ne, to bych nechtěla dělat.

Chtěla byste pracovat venku? Venku bych pracovat nechtěla.
 Venku bych pracovala.

37/3 Spojte do souvětí podle modelu:

MODEL:

Pracovat jako prodavačka // neumět česky

Já BYCH PRACOVALA JAKO PRODAVAČKA, ale neumím ČESKY.

Pracovala BYCH JAKO PRODAVČKA, ALE NEUMÍM ČESKY.

(-) Já bych NEPRACOVALA JAKO PRODAVAČKA, ale musím.

Koupit si nové boty // nemít peníze

Já , ale nemám

Koupila

Jít do práce // být nemocný/nemocná

Já šel/šla , ale jsem

Šel/šla bych

Jet na hory // muset pracovat celý měsíc od 6:00 do 15:00.

Já jel/a na hory, ale

Jel/a bych

(-) Já bych nejel/a , ale babička tam chce jet a pojedeme spolu.

Pracovat jako zahradník/zahradnice // nechtít pracovat venku

Ty pracoval/a jako zahradník/zahradnice, ale pracovat venku.

Pracoval/a

(-) Ty bys nepracoval/a, ale musíš.

37/4 Co dělají? Chtěl/a byste tuto profesi? Proč ano? Proč ne?



.....

.....

.....

.....

.....

.....

.....

.....

.....

.....

37/5 Ptejte se kolegů, odpovědi znamenejte do tabulky, sumarizujte:

MODEL: DĚLAT:

Vy: *Co bys nechtěl dělat?* → **Kolega 1:** *Nechtěl bych pracovat venku.*

→ **Vy:** *Já bych pracoval venku – pracuju venku rád/a.*

Otázka č. 1	Kolega 1		Otázka č. 2	Kolega 1	
	Kolega 2			Kolega 2	
	Kolega 3			Kolega 3	

PSÁT:

Vy: → **Kolega č...:**

→ **Vy:**

UMĚT:

Vy: → **Kolega č...:**

→ **Vy:**

MÍT:

Vy: → **Kolega č...:**

→ **Vy:**

ČÍST:

Vy: → **Kolega č...:**

→ **Vy:**

TELEFONOVAT:

Vy: → **Kolega č...:**

→ **Vy:**

JÍT:

Vy: → **Kolega č...:**

→ **Vy:**

38 Lekce

38/1 Znáte ta slova?

Dítě, které jde poprvé do školy, je:

P									
---	--	--	--	--	--	--	--	--	--

Pero, tužka, penál, obal na knihu jsou:

Š							P							
---	--	--	--	--	--	--	---	--	--	--	--	--	--	--

Když moje tužka nepíše, potřebuju:

--	--	--	--	--	--	--	--	--	--	--	--	--	--	--

Dítě potřebuje do tělocviku:

--	--	--	--	--

Tužky, pero, guma jsou v:

--	--	--	--	--	--	--	--	--

Speciální knihy do školy jsou:

--	--	--	--	--	--	--	--	--	--	--	--	--	--	--

Speciální boty do školy jsou:

--	--	--	--	--	--	--	--	--	--	--	--	--	--	--

Jídlo do školy:

--	--	--	--	--	--	--	--	--	--	--	--	--	--	--

**38/2 Zapamatujete si, co je na obrázku?
Dívejte se 1 minutu, pak říkejte, co tam bylo:**

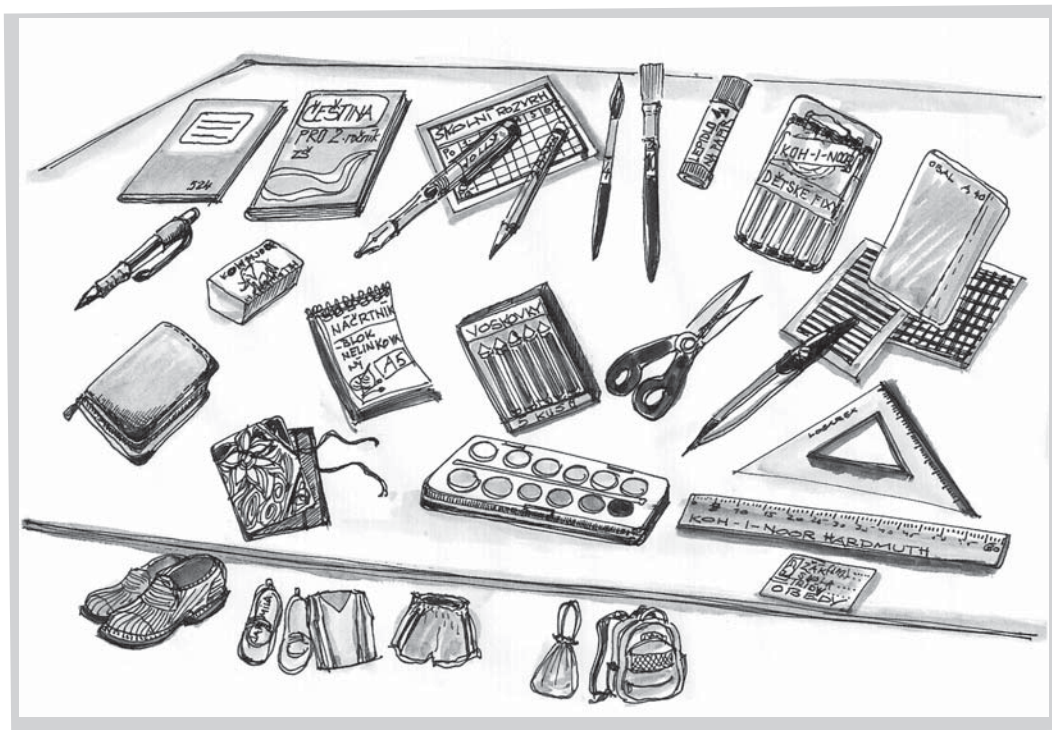

.....

.....

.....

.....

.....

38/3 Pamatujete si to?

Kdy jste šel/šla poprvé do školy?

Kdy jste poprvé slyšel/a o České republice?

Kdy jste byl poprvé v divadle?

Kdy jste šel/šla poprvé do práce?

38/4 Doplňte do tabulky, vytvořte spojení s -ův, -ova, -in... a nakreslete barevný obrázek:

To je moje – já jsem majitel/ka. // Moje kamarádka není majitelka?

Moje kamarádka Katka má v pokoji mnoho věcí, ale čím jsou? Katčino není nic, jenom ten pokoj. Tu krásnou velkou postel má od babičky, zelené židle jí dal tatínek, to velké křeslo jí koupila babička Dana, stolní lampu má od sestry Jiřiny. Ten červený koberec taky není její, ale je od souseda – od pana Horálka. Záclona na okně je stará a je taky od sousedů, ale od paní Květy Morávkové – ta bydlí nahoře. Knihy na stole jsou z knihovny...

Věc	Majitel/ka	Spojení -ův, -ova, -in...
pokoj	Katka	Katčín pokoj
postel		
zelené židle		
křeslo		
stolní lampa		
červený koberec		
záclona		

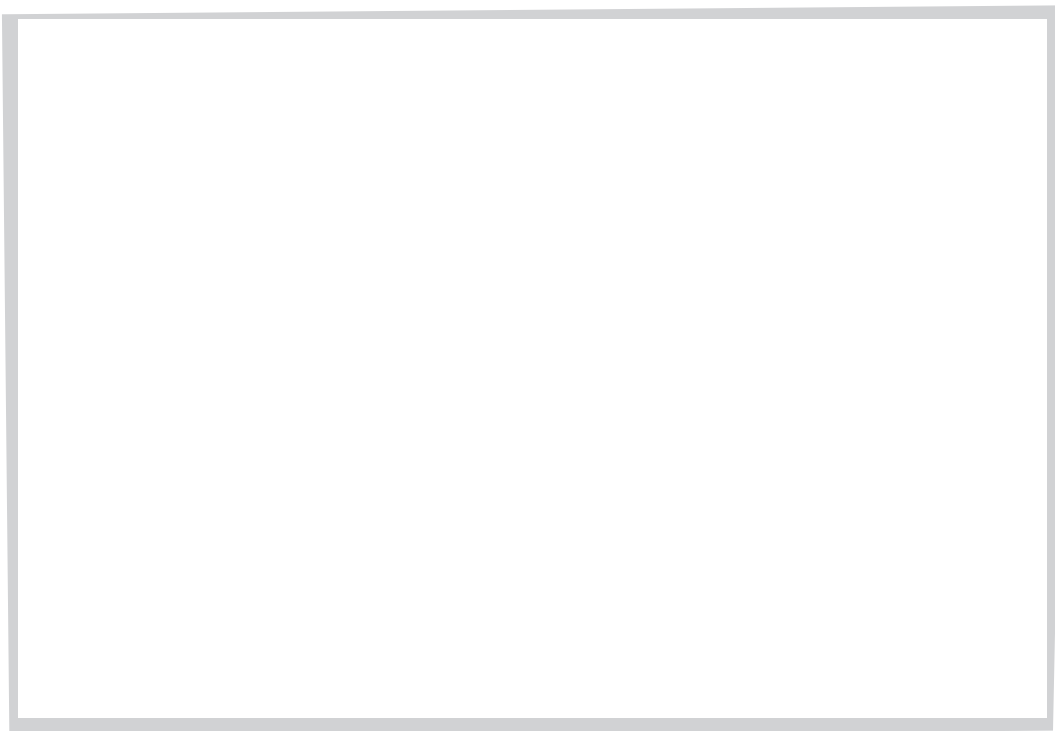

**38/5 Jak se jmenuje majitel/ka? Kdy má svátek?
Podívejte se do kalendáře:**

ŘÍJEN 2006 (40. – 41. týden)			
2 PONDĚLÍ	<i>Olivia/Oliver</i>	9 PONDĚLÍ	<i>Štefan/Sára</i>
3 ÚTERÝ	<i>Bohumil</i>	10 ÚTERÝ	<i>Marina</i>
4 STŘEDA	<i>František</i>	11 STŘEDA	<i>Andrej</i>
5 ČTVRTEK	<i>Eliška</i>	12 ČTVRTEK	<i>Marcel</i>
6 PÁTEK	<i>Hanuš</i>	13 PÁTEK	<i>Renáta</i>
7 SOBOTA	<i>Justýna</i>	14 SOBOTA	<i>Agáta</i>
8 NEDĚLE	<i>Věra</i>	15 NEDĚLE	<i>Tereza</i>

MODEL:

OLIVEROVY SESTRY:

- 1) To jsou Oliverovy sestry?*
- 2) Ano, Oliver je jejich bratr.*
- 3) Kdy má svátek?*
- 4) Oliver má svátek druhého října.*
- 5) To je středa?*
- 6) Ne, druhého října je v pondělí...*

Marinini bratři:

.....

.....

.....

Eliščin dům:

.....

.....

.....

Františkovy kalhoty:

.....

.....

.....

Věřina dcera • Justýnini kamarádi • Oliviiiny knihy • Hanušova manželka • Marcelův pokoj •
Sářiny děti • Agátin tatínek • Terezino kolo • Andrejovy sestry • Renátiny učitelky • Štefanův syn •
Věřina auta • Oliviiiny babičky • Andrejovo pero • Renátina svačina • Štefanovy boty

38/6 Už × ještě ne, podívejte se do kalendáře:

Dnes je čtvrtého října. – Už měla (tento týden) svátek Eliška?

Dnes je sedmého října. – František ještě neměl svátek?

Dnes je patnáctého října. – Už měl svátek Andrej?

Dnes je sobota, Eliška měla svátek už ve čtvrtek. Vy jste to ještě neoslavovali? Proč

Dnes je sobota, Věra má svátek až zítra. Vy už jste to oslavovali v úterý? Proč?

Dnes je devátého října a Karel měl narozeniny už minulý týden. Vy jste to ještě neoslavovali?

Proč? Minulý rok jste oslavovali už šestého října.

38/7 Už × ještě?

Je šest hodin večer – dnes jsem přišla do práce v pět ráno a teď jsem tady. Ráno, v šest, volali kolegové, že potřebují nějaké další informace, že nemůžou skončit projekt, protože nevědí všechno o investici. mi to telefonovali včera, ale neměla jsem čas a jsem jim neposlala ty informace. Dnes měli negativní komentář. Teď informace mají deset hodin na stole, ale projekt neskončili. Já jsem moc unavená a tady nechci čekat na jejich telefon. Pojedu domů, protože rodina třikrát telefonovala, kdy budu doma. Nemáme doma večeri a musím nakupovat. Za hodinu by byly obchody zavřené. Musím zamknout dveře kanceláře a jdu.

38/8 Pozorujte dialog – diskutujte s lektorem:

A: Dáte si ještě?

B: Už ne, děkuji.

↓

Host měl kávu a další nechce.

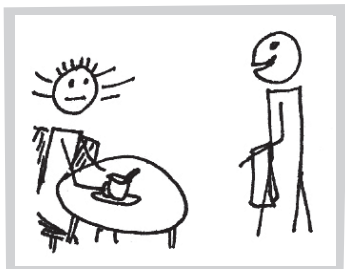

A: Už si nedáte?

B: Ne, už ne, děkuji.

↓

Host měl dvakrát kávu, ale už další nechce.



A: Už si dáte?

B: Už ano, děkuji.

↓

Host nechtěl kávu, řekl, že za moment – teď už kávu chce.



39 Lekce

39/1 Rozumíte? Uměli byste doplnit informace do textu?

Petr je z Prahy a má tři děti – dvě dcery a jednoho syna. Mladší dcera je Ivona a má jeden rok, starší má čtrnáct a jmenuje se jako Petrova první manželka – Barbora. Syn studuje univerzitu – má dvacet. Jmenuje se jako jeho otec – Petr. Bydlí v Brně, kde studuje techniku.

Barbora začala v září chodit na novou školu. Je v ulici Barikádníků, číslo 10 – je to vedle Petrovy ordinace. Mají například i stejnou poštu: Praha 3, 133 00.

V minulé škole měla Barbora problémy – byla tam šikana. Je dobře, že už tam nechodí, protože teď může Petr Barboru každý den vidět.

Barbořina škola je specializovaná na angličtinu. Žáci mají od druhé třídy několikrát za týden angličtinu a od čtvrté třídy taky němčinu. Učí je lidé z Británie a USA, taky z Německa a Belgie. Protože je to specializovaná škola na cizí jazyky, jmenuje se Základní škola s rozšířenou výukou cizích jazyků. Petr si myslí, že je to perfektní škola, protože učitelé ze školy jsou jeho pacienti, spíše pacientky, je tam 90 % učitelek. Barbora si to nemyslí.

Petr nepotřebuje telefonovat do školy, ale má číslo do kanceláře – pro omluvu, když je dcera nemocná. Číslo je nekomplikované 222 111 212. Číslo do družiny nemá, protože Barbora je velká a už tam nechodí. Družina je pro malé žáky. Problém je školní jídelna, protože tam nemají telefon, jen kuchařka má mobil: 608 688 866 – to je pro Petra číslo velmi komplikované. Musí tam často telefonovat, protože jídelna není v ulici Barikádníků a Petr musí Barboru omlouvat, když je nemocná. Musí říkat, že dnes nepřijde na oběd a že bude doma do pátku, pondělka...

Barbořina matka bydlí i pracuje daleko – 25 minut autobusem. Proto do školy píše maily a telefonuje. Školní adresa je ZS.Barikadniku@volny.cz. Ředitelka školy je její spolužačka Jiřina Svobodová. Studovaly spolu gymnázium. Jiřina není vdaná a její škola je její rodina. Nemá speciální telefon ředitelky, sama sedí v kanceláři a odpovídá na všechny telefony. To Barbořina třídní učitelka je jiná. Do školy chodí jen učit, protože taky pracuje pro jednu kosmetickou firmu jako distributorka – moc jí žáci nezajímají. Rodiče potřebují znát její mobil – má dva: „kosmetický“ – 777 171 177 a „školní“ – 608 525 432. Výchovný poradce je dr. Horáček. Ten je perfektní. Pracuje taky jako dětský psycholog – má privátní praxi. Ve škole má konzultační hodiny – je tam v pondělí a ve středu od 13.00 do 15.00, stejně jako paní učitelka třídní a paní ředitelka.

Podzimní prázdniny neměla Barbora pěkné, protože byla nemocná – na podzim je vždycky nemocná. Minulý rok byly podzimní prázdniny 26. 10.–27. 10. Vánoční prázdniny byly extrémně krátké, jen 11 dnů, od 23. 12. do 02. 1. Petr byl ve Francii a Barbora byla celé vánoční prázdniny u maminky. Pololetní prázdniny, to ani nejsou prázdniny – je to jen jeden volný den – letos to bylo 3. 2. Žáci dostávají pololetní vysvědčení už 31. 1. – pak mají volno. Jarní prázdniny nejsou v celé republice ve stejném týdnu. V Praze 3 byly 6. 3.–12. 3. Byla velká zima a mnoho sněhu. Barbora miluje lyže a snowboard. Byla celý týden na horách u babičky. Velikonoční prázdniny budou brzy – budou dva dny a Barbořini rodiče ještě nemají plány, co bude Barbora dělat a u koho bude. Je to 13. a 14. 4.

Hlavní prázdniny jsou každý rok stejné, od začátku července do konce srpna. V červenci je Bára u maminky a v srpnu u tatínka.

Toto je první list Žákovské knížky Petrovy dcery

Škola:

Adresa školy:

Telefonní čísla do školy: Kancelář:

Jídélna:

Družina:

Elektronická adresa (E-mail):

Ředitel/ka školy: Telefon:

Třídní učitel/ka: Telefon:

Konzultační hodiny
(čas pro rodiče a jejich otázky):

Výchovný poradce: Telefon:

Konzultační hodiny
(čas pro rodiče a jejich otázky):

Školní prázdniny:

Podzimní prázdniny od do

Vánoční prázdniny od do

Pololetní prázdniny

Jarní prázdniny od do

Velikonoční prázdniny od do

Hlavní prázdniny od do

**39/2 Odpovězte na otázky podle textu 39/1
a podle 2. strany Barbořiny žákovské knížky:**

Do které třídy Barbora chodí?

Myslíte si, že mluví dobře anglicky?

Je Dvořákova ulice blízko ulice Barikádníků?

Barbořina matka je doktorka?

Má její matka mobil? Jaké je její telefonní číslo do práce?

Je Petr rozvedený? Má druhou manželku?

Má Barbora nějaké zdravotní problémy?

Toto je druhý list Žákovské knížky Petrovy dcery

Jméno žáka: *Barbora*
Příjmení žáka: *Novotná*
Třída: *VIII. A*
Bydliště žáka (adresa): *Dvořákova 81, 772 00 Olomouc*
Zdravotní pojišťovna žáka: *VZP*
Rodné číslo žáka: *916001/1234*

Matka: *Ing. Barbora Konvičková*
Telefon domů: *585214685* Telefon do práce: *585 212 4967* Mobil: *723 654 581*

Otec: *MUDr. Petr Novotný*
Telefon domů: *585 212 222* Telefon do práce: *585 212 555* Mobil: *603 603 603*

Dětský lékař (pediatr): *MUDr. Radana Kovářová* Telefon: *585 646 464*

Krevní skupina žáka: *AB+*

Jiné údaje a upozornění (zvláště zdravotní): *alergie na pyl a prach*

39/3 Co napíšete do omluvenky?

Váš syn měl v noci horečku, bolela ho hlava, zvracel a nemohl jít dnes ráno do školy. Byli jste u lékaře a syn musí ležet týden v posteli. Bere antibiotika a má dietu.

Datum (od-do)	Důvod nepřítomnosti	Potvrzení rodičů nebo lékaře

40 Lekce

40/1 Umíte slovíčka? Vybírejte z nabídky a doplňujte:

tělesná výchova, čtení, dějepis, zeměpis, přírodopis, český jazyk, matematika, hudební výchova, psaní

Co se děti učí? Předměty:

- » – děti se učí psát.
- » – děti se učí číst.
- » – děti se učí počítat.
- » – děti se učí gramatiku, píšou diktáty.
- » – děti se učí historii (co bylo, kdo byl král, kdo prezident...).
- » – děti se učí o světě (kde je moře, jak se jmenuje stát, jeho hlavní město atd.).
- » – děti se učí květiny, zvířata.
- » – děti sportují.
- » – děti zpívají, poslouchají hudbu.

40/2 Jak se jmenují tyto předměty?



41 Lekce

41/1 Zopakujte si slovíčka:

Když žena čeká dítě, je:

--	--	--	--	--	--	--	--

Nemáte peníze, ale chcete si koupit drahou věc, potřebujete jít do banky a požádat o:

--	--	--	--	--	--	--	--

Na tu profesi nepotřebuješ studovat, protože je to ↓ práce

--	--	--	--	--	--	--	--	--	--	--	--	--	--	--	--	--	--	--	--

Žena nechce být těhotná – používá:

--	--	--	--	--	--	--	--	--	--	--	--	--	--	--	--	--	--	--	--	--

Žena čeká dítě, ale nechce ho – půjde na

--	--	--	--	--	--	--	--	--	--	--	--	--	--	--	--	--	--	--	--	--

41/2 S kým? Doplňte vhodná jména:

Já s ním od úterka nemluví. – Jmenuje se

Ona s ní nechce pracovat. – Ivana a spolu nemůžou pracovat, protože Ivana nechce.

My s nimi nechceme bydlet. – Jmenujou se

Já s ní nechci obědvat. – Jmenuje se

Ona s ním nechce mít dítě. – Petr chce mít dítě, ale ne.

Ty s nimi telefonuješ. – Oni jsou

41/3 Křížovka – VYLUŠTĚTE, napište spojení slov pod obrázky:

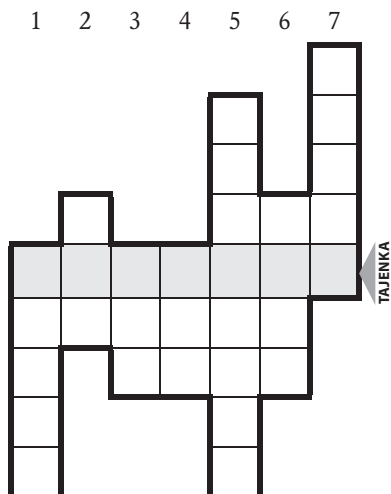

- 1) Pátý den v týdnu
- 2) Jedna+ dva
- 3) Adamova žena (z Bible)
- 4) Padesát + padesát
- 5) Učí vaše dítě
- 6) Moje a tvoje
- 7) Mám tam šaty, kabáty

- 1) ? (slovo pro značku)
- 2) : (slovo pro značku)
- 3) @ (slovo pro značku)
- 4) . (slovo pro značku)
- 5) © (slovo pro značku)
- 6) Je to tvoje – ty to
- 7) Ty nemáš tu informaci, ty to
- 8) Malý pes je

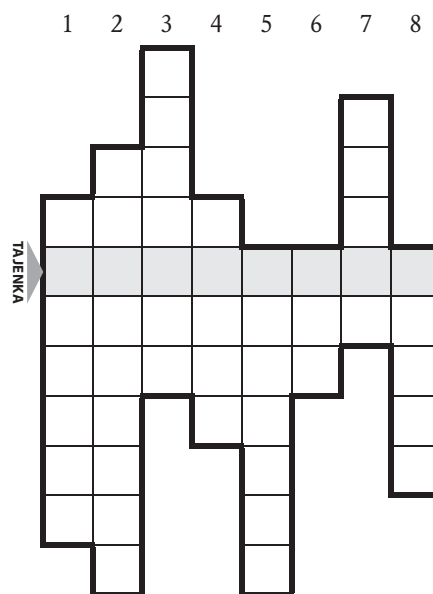

41/4 Doplňte vhodný text:

SITUACE 1: Alžběta si myslí, že Zbyněk ukradl její mobil. Bořivoj je Zbyňkův kamarád a nesouhlasí. Myslí si, že to neudělal Zbyněk, ale Jan. Jan je Alžbětin kolega.

A: **B:** To není pravda!

A: Ty říkáš, že

B: Myslím si, že

A: To není pravda! To není možné! Tak to není! Zbyněk je můj

B: To je pravda!!!

SITUACE 2: Tereza chce koupit nové auto, ale její manžel Luboš nesouhlasí. Myslí si, že nemůžou mít půjčku. Mají tři děti a Tereza je těhotná. Potřebují větší auto, ale také peníze.

T:

L:

T:

L:

41/5 Co byste koupili vy?

Jan a Eva dostali 100 000 Kč od firmy. Je to dar k jejich svatbě. Co budou kupovat?

Jan chce tyto věci:



Eva chce tyto věci:

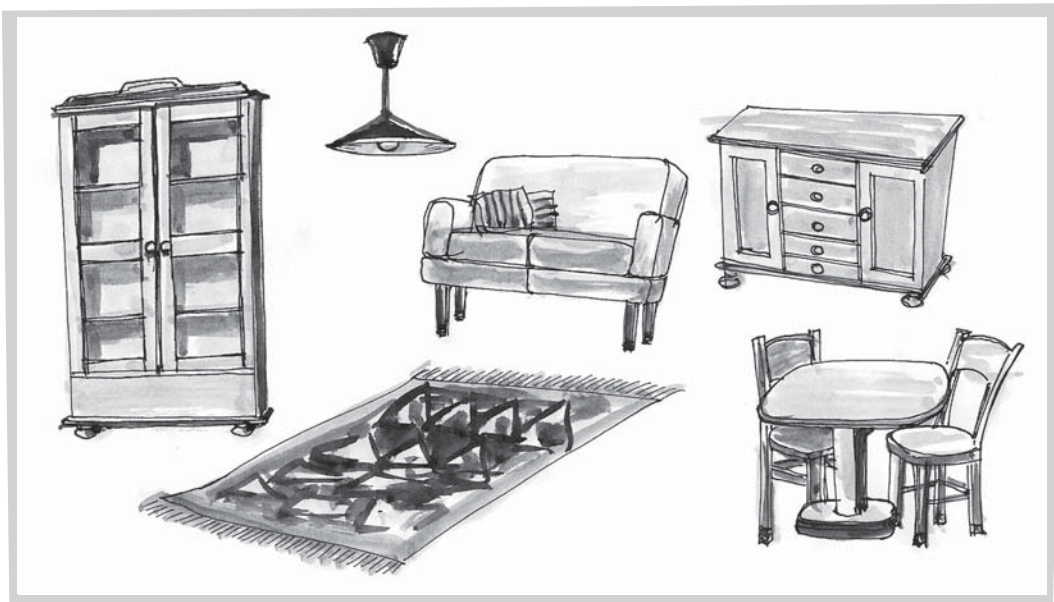

J:

J:

E:

E:

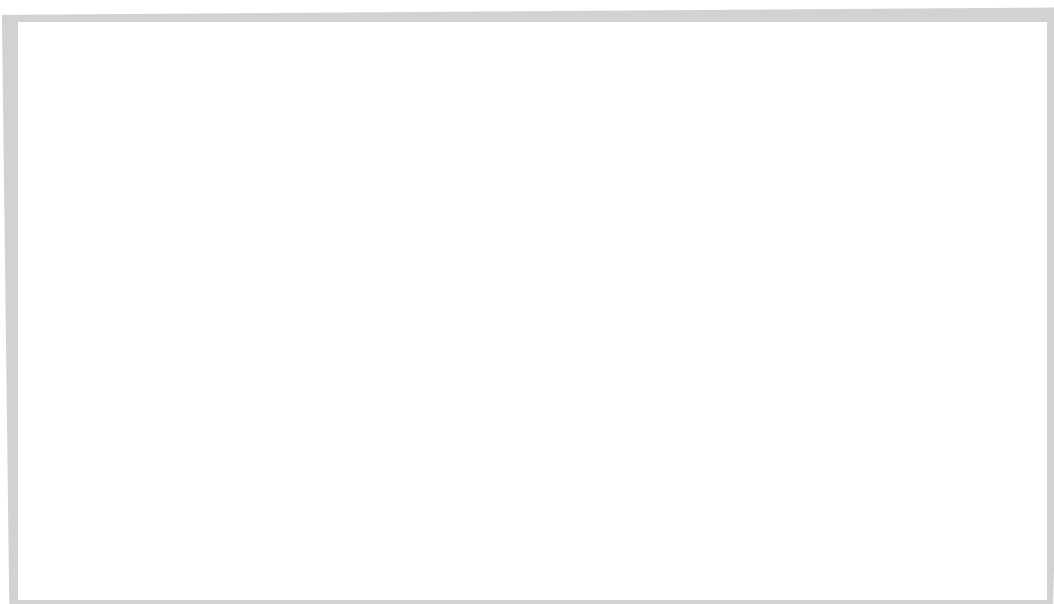

Tyto věci byste kupovali vy. Proč? Umíte udělat jejich obrázky?

42 Lekce

42/1 Čtete – rozumíte, napište valentýnku:

Svatý Valentýn – 14. únor

Tento den je svátkem zamilovaných (milenců, milenec, milenka). Slaví ho nejvíce mladí lidé. Posílají si přání – valentýnky. Jejich text vždycky končí

„Od Tvého Valentýna“.



Často si milenci kupují prádlo, například červené kalhotky. Typickou barvou pro tento den je červená a symbolem je srdce.



Mám tě rád a vím, že to víš...

Nechci už být bez tebe víc...

Od Tvého Valentýna

	
---	----------------------------------	---

Slavíte Svatého Valentýna?

Koupili byste jako dárek červené kalhotky?

Víte, proč se slaví tento den jako svátek zamilovaných?

Jste zamilovaný/zamilovaná?

42/2 Děláte to?

České ženy (mladé i starší) chtějí prvního května (1. 5.) dostat políbek pod rozkvetlou jabloní. Každá žena chce dostat pusu od muže, protože si myslí, že když nedostane pusu, uschne.

Jabloň – strom, který má jablka.

Rozkvetlá jabloň – má květy.

Uschnout – já uschnu, uschl (PF).



42/3 Oslavujete?

Den matek – druhá neděle v květnu. Dáváme mamince dárek, květinu, bonboniéru, volno...



*Naše milá maminko
dnes celý den
nemusíš nic dělat!
Krásný Den matek
ti přeji
Mirek a děti*

42/4 Dušičky:

Na začátku listopadu (1. 11., 2. 11.) lidé chodí na hřbitov a dávají tam květiny, svíčky, věnce.

Jsou to dny, kdy myslíme na lidi, kteří umřeli.

Někteří lidé věří, že má člověk duši, která nikdy neumírá. – Duše, dušička.



42/5 Slavíte MDŽ? Víte, co to je? Čtete – luštete křížovku:

V Česku teď lidé MDŽ moc neoslavují. Je to symbol minulého režimu – socialistického Československa.

V Československu se tento den muži starali o ženy, ženy dostaly květiny a ručníky, věci do kuchyně nebo něco z firmy – často všichni ve firmě pili příliš alkohol a MDŽ bylo impulzem k rozvodům a problémům, protože to byl svátek firemní.

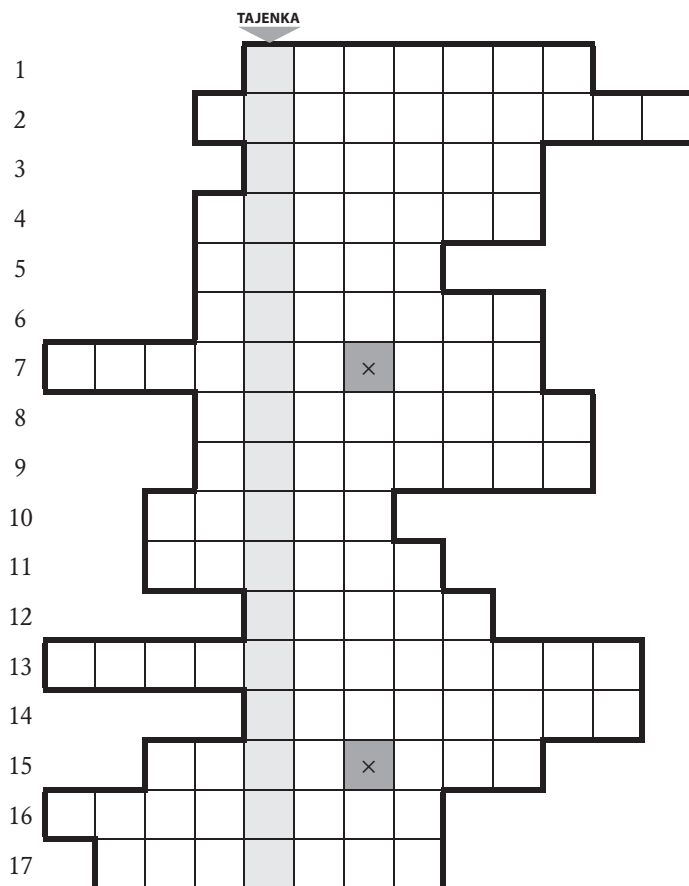

- 1) Velikonoční neděle – jíme koláč, který se jmenuje
 - 2) nemají pevný termín, slavíme je v březnu nebo v dubnu.
 - 3) čtvrtek – jíme něco zeleného, například špenát.
 - 4) Pátého prosince (5. 12.) večer chodí do rodin tři masky:, čert a
 - 5)
 - 6) O Vánocích jíme koláč, který se jmenuje
 - 7) Jméno pro 24. 12. –
 - 8) Velikonoční pondělí – muži chodí na – dostávají barvená vejce.
 - 9) Advent – na stole máme (1. slovo)
 - 10) (2. slovo)
 - 11) Adventní věnec má čtyři
 - 12) O Vánocích si dáváme
 - 13) Česká vánoční jídlo (ryba)
 - 14) 1. leden –
 - 15) 25. prosinec –
 - 16) 31. prosinec –
 - 17) O (31. 12. – 1. 1.) máme ohňostroj.
- TAJENKA:

43 Lekce

43/1 Co ti lidé dělají? Spojte slova s obrázky:

- 1) Ten muž natírá dveře. 2) Ta rodina tapetuje obývací. 3) Ti muži stěhují nábytek.
4) Ta paní uklízí kancelář ve firmě. 5) Ta žena uklízí pokoj v hotelu. 6) Hoří!



43/2 Čtěte a přepište v minulém čase:

Můj manžel je domácí kutil, ale souseď ne...

Moje sousedka často kritizuje manžela, protože on doma nic nedělá. Nemá na to talent – je to doktor a není praktický. Oni si ani sami nemůžou malovat – nechají si každý rok malovat celý byt. My si můžeme malovat sami, protože můj manžel je domácí kutil a umí to. Je to perfektní, protože je to levnější. Já potom sama uklídím – to jsou taky peníze. Naše sousedka taky sama uklízí, ale nemaluje – neumí to. Nikdo by jí taky nepomáhal, protože její manžel je doktor a děti nemají. Nechat si malovat celý byt musí stát minimálně pět tisíc. My si nenecháváme dělat nic – maximálně si někdy musíme nechat opravit ledničku, pračku, počítač. To je na manžela moc komplikované... Ale jinak nic.

.....

.....

.....

.....

.....

.....

.....

.....

.....

.....

.....

.....

.....

43/3 Ptejte se a odpovídejte si navzájem:

- Už jste maloval/a obývací?
- Museli jste škrábat stěny v koupelně?
- Máte v ložnici tapety?
- Máte na WC váleček?
- Kde máte zelené stěny?
- Máte někde červenou stěnu?

43/4 Jste dobrá manželka? – zábavný test:

- 1) Umíte vařit „manželovo“ jídlo? ANO × NE
- 2) Uklízíte celý byt každý týden? ANO × NE
- 3) Má váš manžel každý den čistou košili? ANO × NE
- 4) Perete něco každý den? ANO × NE
- 5) Žehlíte něco každý den? ANO × NE
- 6) Myjete okna každý měsíc? ANO × NE
- 7) Máte ráda děti? ANO × NE
- 8) Jste tolerantní? ANO × NE
- 9) Máte ráda hokej a fotbal v televizi? ANO × NE
- 10) Kupujete pro manžela každý den pivo? ANO × NE
- 11) Nekouříte? ANO × NE
- 12) Držíte dietu? ANO × NE
- 13) Nechodíte do práce v sobotu a v neděli? ANO × NE
- 14) Nemáte milence? ANO × NE
- 15) Máte podprsenku minimálně č. 3? ANO × NE

Výsledky testu:

- 15–10 ANO – Gratulujeme! Váš manžel má perfektní manželku.
9–5 ANO – Jste normální manželka. Váš manžel je asi rád, že vás má.
méně než 4 ANO – Proč jste se vdávala?

43/5 Jste dobrý manžel? – zábavný test:

- 1) Kupujete manželce květiny aspoň jednou za týden? ANO × NE
- 2) Pomáháte uklízet byt? ANO × NE
- 3) Umíte vařit? ANO × NE
- 4) Jste domácí kutil? ANO × NE
- 5) Máte podle manželky dobrý plat? ANO × NE
- 6) Máte radost, když manželka nakupuje? ANO × NE
- 7) Máte rád děti? ANO × NE
- 8) Jste tolerantní? ANO × NE
- 9) Máte rád manželčinu matku? ANO × NE
- 10) Nechodíte každý den do hospody? ANO × NE

- 11) Nekouříte? ANO × NE
- 12) Držíte dietu? ANO × NE
- 13) Nechodíte do práce v sobotu a v neděli? ANO × NE
- 14) Nemáte milenku? ANO × NE
- 15) Máte boty minimálně č. 42? ANO × NE

Výsledky testu:

15–10 ANO – Gratulujeme! Vaše manželka má perfektního manžela.

9–5 ANO – Jste normální manžel. Vaše manželka je asi ráda, že vás má.

méně než 4 ANO – Proč jste se ženil?

43/6 Napište text – vyberte si jedno téma:

Byla jsem/Jsem/Budu ideální manžel, protože...

Byl jsem/Jsem/Budu ideální manželka, protože...

.....

.....

.....

.....

.....

.....

.....

.....

.....

.....

44 Lekce

44/1 Popište obrázek – dopište slova nad linky:

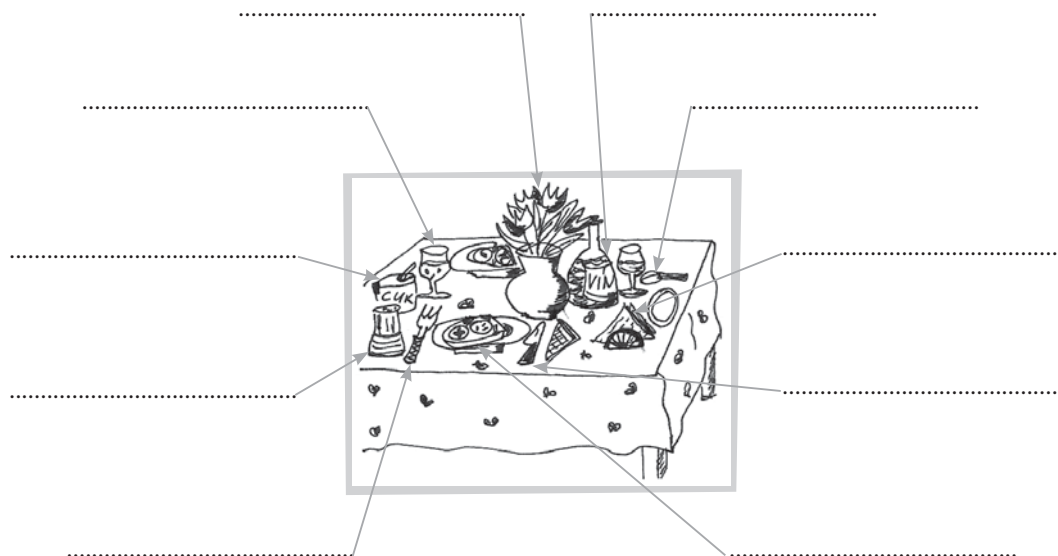

44/2 Upečte si závin (s lektorem):

Jablkový závin (štrůdl) z listového těsta

Potřebujete koupit:

jedno listové těsto, 6 jablek, 1 vejce, hladkou mouku, mletý cukr, mletou skořici

Musíte mít doma:

troubu (sporák s troubou), vál, váleček, nůž, struhadlo, mašlovačku, hrnek, vidličku, talíř, plech na pečení



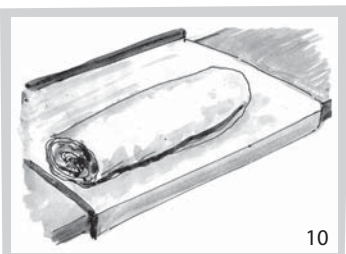
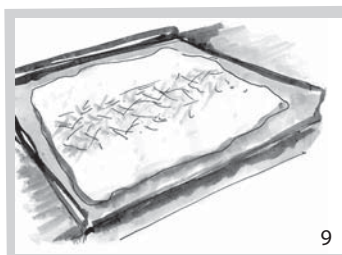
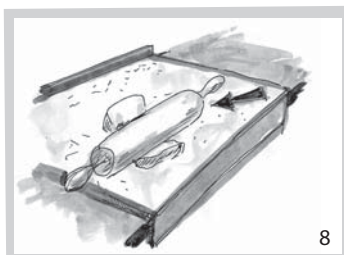
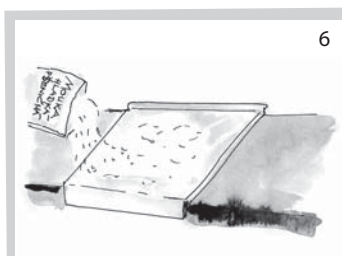
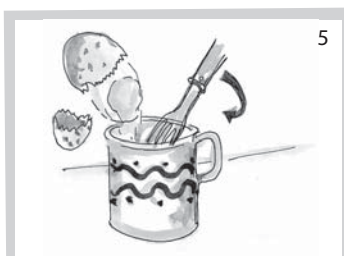

Postup práce:

- 1) jablka omyjeme,
- 2) oloupeme je,
- 3) nastroháme,
- 4) smícháme s trochou cukru a skořice,
- 5) vajíčko rozšleháme vidličkou v hrnku,
- 6) vál trochu posypeme moukou,
- 7) těsto vyjmem z obalu a rozkrojíme na dvě poloviny,
- 8) jednu polovinu položíme na vál a válečkem rozválíme na obdélníkový plát o síle cca 3 mm,
- 9) doprostřed plátu položíme nastrohaná jablka (linka),
- 10) zavineme,
- 11) přeneseme na plech,
- 12) potřeme rozšehaným vajíčkem,
- 13) pečeme v předehřáté troubě (220°C),
- 14) upечený závin má zlatou barvu,
- 15) závin nakrájíme a pocukrujeme.

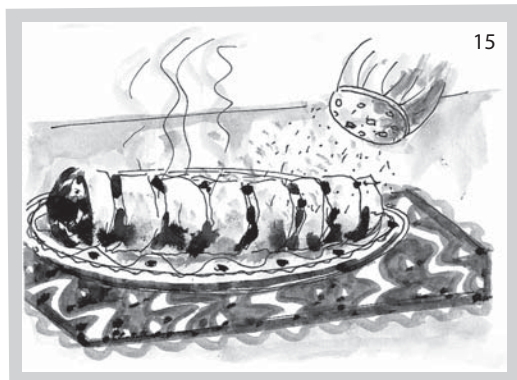
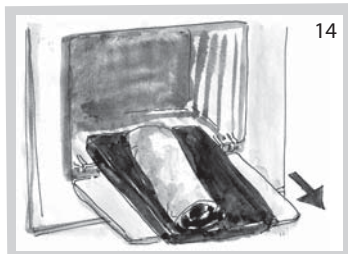
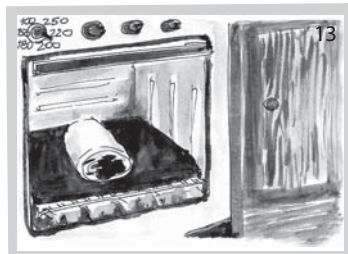

44/3 Doplňte slova z nabídky:

chtěli bychom, chtějí, dostala, plánovali, požádat, dal, připravila, přišel, přinesl, chtěl bych, začala, byl, pili, měli

Jan žádal o ruku

V neděli v 11.30 doktor Jan Sodoma o ruku Jany. Chodí spolu čtyři roky a mít svatbu. Janina maminka výborný oběd a jablkový závin z listového těsta.

Jiří dvě kytice, láhev vína, bonboniéru a zlatý prsten pro Janu. Jednu kytici mamince a jednu Janě. Eva bonboniéru a tatínek víno.

Jan řekl: „Milá paní Marie, milý pane Karle, vás požádat o ruku Jany.

Chodíme spolu čtyři roky. Milujeme se a mít svatbu. Souhlasíte?“

Janina maminka plakat a tatínek řekl: „Děti – máme radost. Buďte spolu šťastní.“

Obědvali dlouho, protože oběd opravdu výborný. Měli hovězí vývar, smažený vepřový řízek, bramborovou kaši a okurkový salát. K obědu pivo.

Po obědě dezert – jablkový závin, zmrzlinu, vídeňskou kávu a bílé víno.

Potom svatbu.

44/4 Změňte podle modelu – imperativ (!):

MODEL: Musíš požádat o její ruku. = Požádej o její ruku!

Musíte poslouchat maminku. =

Nesmíte být sami v noci v parku. =

To nesmíš nikomu dávat. =

- Musíte vymalovat dětský pokojíček. =!
- Nesmíte tady kouřit. =!
- Paní, nesmíte tam telefonovat v noci. =!
- Musíte myslet na jeho zdraví. =!
- Nesmíte myslet na problémy. =!
- Nesmíte jezdit každý den do práce autem. =!
- Nemůžeme kupovat každý den pivo. =!
- Musíš jít na operaci příští týden. =!
- Evo a Jirko, musíte utřít prach v obýváku. =!

44/5 Doplňte jméno a dokončete věty:

- Buď tak laskav,, a přečti to! – Nebudu to číst, protože
- Buď tak laskava,, a přečti to! – Ano, přečtu to, protože
- Buď tak laskava,, a zatelefonuj do nemocnice! –
- Buď tak laskav,, a diktuj ten recept na závin! –
- Buď tak laskava,, a nedělej problémy! –

44/6 Najděte v osmisměrce 10 imperativů a spojte je s deseti osloveními (jmény):

O	P	I	Š	G	G	G	E	M	J	U	Ž	R	D	O	D
N	E	U	K	L	Í	Z	E	J	T	E	G	G	G	D	Á
E	Č	K	Z	U	J	M	E	T	J	U	B	U	L	E	V
S	G	L	P	U	T	Ř	E	T	E	D	G	M	S	J	E
M	E	I	U	G	G	N	E	P	L	A	Č	Y	I	D	J
E	G	Ď	K	E	M	J	E	D	Á	Ž	G	J	D	I	F

Petře a Pavle,

Ivano,

Karle,

Děti,

Maminko,

Člověče,

Pane,

Paní,

Babičko a dědečku,

Pane doktore,

44/7 Doplnujte slova z nabídky:

netelefonujte, myslíte, nemyslete, nejezděte, nekupujte, řekněte, jdi, utřete, studujte

Paní učitelko, prosím vás, mi, kdy můžu přijít do školy, chtěla bych se zeptat, jak pracuje můj syn. Příští týden do práce v 7.00, protože budeme začínat až v 8.00. Paní Kalousková, musíte jít na operaci, nemůžete kouřit – na to. Petře, domů – já tady budu čekat. Děti,, že nemusíte uklízet dětský pokoj. Petře a Jano, prach v obýváku. Paní Prudká, mi v noci – mám malé dítě. Studenti, každý den, nejen o víkendu – protože to je málo. Babičko a dědo, starý nábytek

44/8 Reagujte – použijte imperativ(!):



.....

.....

.....

.....

.....

.....

45 Lekce

45/1 Doplněte vhodná slova:

Adventní, vánoční, velikonoční

Adventní, vánoční, velikonoční

45/2 Co je na obrázku?



.....
.....
.....

45/3 Napište vánoční přání:

.....
.....
.....
.....
.....

45/4 Napište text – vyberte si téma:

české Vánoce, české Velikonoce, Dušičky, Den matek

.....

.....

.....

.....

.....

.....

45/5 Test – užijte ve větách:

Vánoce

Do Vánoc

Od Velikonoc

O Vánocích

O Velikonocích

Nedělejte

Budte

Nebud'

Se mnou

S ním

S námi

S ní

S tebou

Sama

Sami

Nenecháváme si

Nechávám si

Před dvěma lety

Před pěti lety

Domácí kutil

Ochranné brýle

Natěrač

Laskav

Laskava

46 Lekce

46/1 Co je na obrázku? Popište – použijte slova z nabídky:



- 1) fotbal, gól, fotbalista, brankář, tým, masér, sponzor, doktor, rozhodčí (sudí), poločas, žlutá karta, červená karta, zápas, zranění, hřiště, trenér,
- 2) je, hrajou, má, potřebuje, připravuje, ošetřuje, může, nechce, trvá, pečuje, musí.

.....

.....

.....

.....

.....

.....

.....

.....

.....

.....

46/2 Čtete rozhovor a odpovzte podle textu na otázky:

- Zdeněk:** Ahoj, jdeš na fotbal? Hrajeme s Ostravou.
- David:** Jo, já vím – hrajou naši a doma – to musím vidět. Jdeš taky, že?
- Zdeněk:** Jdu. – Nepůjdeme spolu? Mám dvě vstupenky.
- David:** Ty máš pro mě vstupenku? Díky. Dám ti peníze. Jsem rád, že nemusím stát frontu u pokladny. Fajn – ale tvůj syn nejde? Je v práci? Co se stalo?
- Zdeněk:** Chtěl jít. On je velký fanda, ale je nemocný. Má horečku a manželka říká, že musí zůstat v posteli. Pro manželku je ještě dítě. Bude se dívat na fotbal v televizi. To miluje!
- David:** To je škoda. Minule jsme fandili všichni spolu – to bylo něco!
- Zdeněk:** Myslíš ten mezistátní zápas Česko–Holandsko – tu restauraci a velkoplošnou televizi? To bylo něco. Moje manželka se mnou týden nemluvila.
- David:** To znám – oslavovali jsme moc. Taky naši vyhráli. Museli jsme to oslavit.
- Zdeněk:** Kdy ses vrátil domů? My se synem jsme přišli v šest ráno. Manželka odcházela do práce – to bylo něco.
- David:** Neměla radost.
- Zdeněk:** Neměla, ani se neptej. Dnes musím být doma do půlnoci a nesmím pít.
- David:** A jak budeš oslavovat?
- Zdeněk:** Ty myslíš, že vyhrájeme?
- David:** No, vsadil jsem si na to – tak doufám.
- Zdeněk:** Kdo to píská?
- David:** Jandásek.
- Zdeněk:** To je vůl! Tak ve tři u stadionu.
- David:** Tak ve tři.

David a Zdeněk spolu mluví na hřišti?

ANO NE

Fotbalový zápas hraje Brno a Praha?

ANO NE

Fotbalisté hrajou v Praze?

ANO NE

Zdeněk má tři vstupenky na fotbal?

ANO NE

David nestojí rád frontu na vstupenky u pokladny?

ANO NE

Zdeněkův syn je v USA a nemůže jít na zápas?

ANO NE

Minule hrálo Česko s Ruskem?

ANO NE

Rusko vyhrálo?

ANO NE

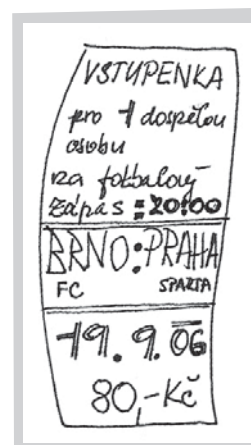

46/3 Co víte o fotbalu?

Kolik metrů čtverečních musí mít fotbalové hřiště?

Kolik je na hřišti branek?

Když hrajou týmy zápas, je na hřišti jen jeden rozhodčí?

Každý tým má pět hráčů?

Míč může být žlutý?

Jak dlouho trvá fotbalový poločas?

(Můžete to kontrolovat v terénu.)

46/4 Co víte o hokeji?

Kolik metrů čtverečních musí mít led na hokej?

Kolik je na tam branek?

Když hrajou týmy zápas, je tam jen jeden rozhodčí?

Každý tým má pět hráčů?

Kotouč (puk) může být bílý?

Jak dlouho trvá hokejová třetina?

(Můžete to kontrolovat v terénu.)

46/5 Co dělají lidé na obrázcích?

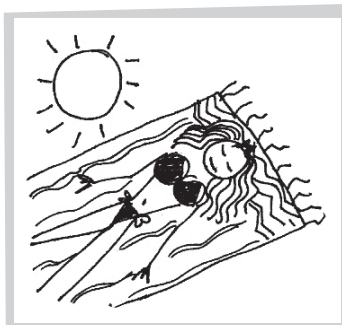
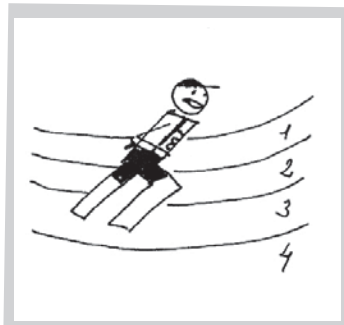
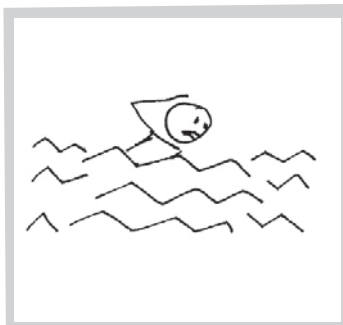

46/6 Vymyslete dialog Dáša a Gábiny:

Dáša a Gábina jsou kamarádky. Jejich manželé jsou už mnoho let kolegové – pracují spolu v kanceláři v bance. Chodí spolu na fotbal, opravují spolu auta. Rodiny mají domy vedle sebe – jsou sousedé.

Dáša je doma, nepracuje, protože má malé dítě. Petřík minulý týden oslavoval první narozeniny. Gábina pracuje – její děti už nejsou malé. Chodí do školy. Honzík má dvanáct a Kamilka devět. Gábina a Dáša spolu pečou vánoční cukroví, nakupují oblečení, chodí do fitka, do divadla atd. atd.

Dáša telefonuje Gábině, protože chce jít večer cvičit do fitka. Celý den je doma a chce jít ven sama, bez dítěte. Její manžel může být večer doma a pečovat o syna, protože dnes v práci končí už v pět. Gábina by šla do fitka, ale nemůže. Přijede k nim na návštěvu její tchýně – manželova maminka. To je vždycky problém. Gábina se omlouvá a říká, že by šla zítra.

Dáša:

Gábina:

Dáša:

Gábina:

46/7 Vymyslete dialog Láďa a Standa:

Láďa a Standa jsou kamarádi ze školy. Láďa byl malíř pokojů a Standa natěrač. Hráli spolu dvacet let fotbal, někdy tenis a někdy dokonce hokej. Teď už říkají, že nemůžou hrát nic, protože jsou staří. Už mají šedesát a nepracují, ale jsou fandové – chodí spolu na hokej, na fotbal. Každý čtvrtek plánují program na víkend. Kde plánují? No – u piva.

Láďa:

Standa:

Láďa:

Standa:

47 Lekce

47/1 Nakreslete obrázek podle pokynů v textu:

Na obrázku je uprostřed vidět zamrzlý rybník. Vlevo je velký sněhulák s nosem z mrkve a s kloboukem – je to hrncem na polévku. Sněhulák také „vidí“, má také oči (z uhlí) a ruku (starý smeták). Je velký jako dívka, která stojí vedle. To je Anička Nováková. Ráda lyžuje, ale teď nemá lyže, protože je potřebuje její sestra. Jela včera se školou na hory a musela mít dvoje lyže. Anička se dívá na kluky – na jejich hokejový zápas. Hodinu sáňkovala, ale nelíbilo se jí to, protože její „pekáč“ je starý a malý a nejezdí dobře. Teď stojí a fandí bratrovi. To je ten velký kluk s červenou bundou. Ivan hraje hokej dobře – je to nejlepší brankář z ulice. Letos ještě nedostal žádný gól. Kluci hrají na rybníku hokej. Bratrův tým vyhrává 3:0. Vpravo je Aniččina maminka – běží. Na obrázku je taky jejich malý bílý pes – je bílý jako sníh a nevidíme ho dobře – je za sněhulákem.

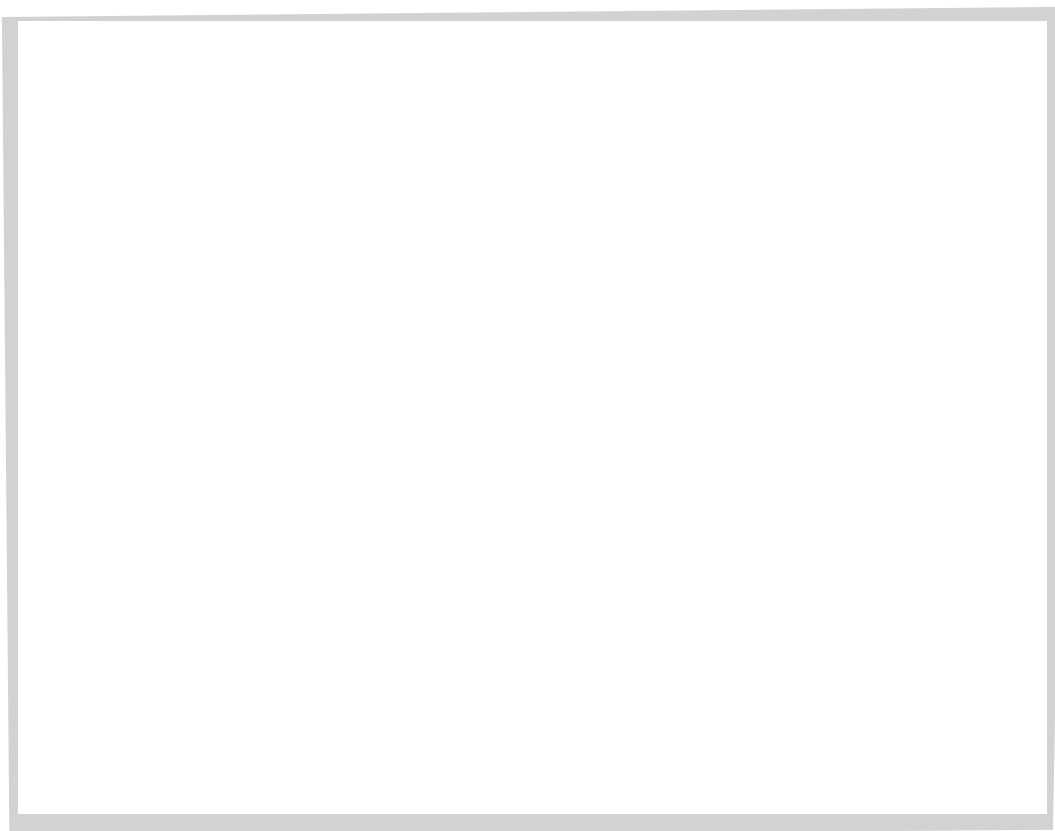

47/2 Najděte v osmisměrci deset slov a doplňte je (vhodně) do textu:

B	E	Z	P	E	Č	N	É	X	X	X	X
L	R	X	X	X	X	X	X	X	X	X	T
I	Y	U	X	X	X	X	X	X	X	E	X
S	B	X	S	X	X	X	X	X	P	X	X
A	N	X	X	L	X	X	X	L	X	X	E
L	Í	X	X	X	I	X	O	X	L	M	X
H	K	X	X	X	X	T	X	X	E	X	X
U	X	X	X	X	A	X	X	D	D	X	D
O	X	X	X	X	X	B	U	D	E	Š	Á
S	X	X	X	X	X	B	X	X	X	X	Ř
E	X	X	X	X	E	X	X	X	X	X	O
N	X	X	X	N	E	S	M	Í	Š	X	P

Ivan: Mami, můžu jít odpoledne hrát na hokej?

Jana by šla se mnou

Maminka: To není Běžte bruslit na kluziště.

Ivan: Ale mami! Ty se bojíš. Kluci půjdou na rybník – to je lepší.

Jana to říká taky.

Maminka: Ne, o tom diskutovat. Nemrzne a nebude dost silný.

Dva dny je nad nulou. To není možné. Tatínek by taky

..... Když se led prolomí – utopíš se! Nediskutuj!

Ivan: Ale...

Maminka: Mlč nebo doma a nebude hokej. Můžeš jít na kluziště.

Na rybník

Ivan: Tak jo.

47/3 Lyžařský výcvikový kurz – čtete, přepište podtržený text v budoucím čase:

Minulý měsíc jsme jeli na lyžařský výcvikový kurz. Byli jsme na horách a učili jsme se lyžovat a běžkovat. Bydleli jsme v hotelu. Měli jsme dvoulůžkové pokoje se sprchou a WC. Náš hotel se jmenoval Sněhulák a byl velice moderní a krásný. Minulý rok ho rekonstruovali. Byly tam nové tapety, natřené dveře, krásná restaurace, velká okna. Fungovalo tam taky fitko a bazén. My jsme ale neplavali v bazénu a ani jsme nechodili do fitka, protože jsme byli velmi unavení. Lyžovali jsme celé dny.

Ráno jsme vstávali už v sedm hodin, pak jsme snídali a v devět hodin jsme začínali lyžovat. Všichni museli sníst kakao, rohlík s máslem a džemem, salám, vajíčka, párky. Snídaně vařili dobré. V poledne jsme měli oběd a hodinu přestávku – relaxovali jsme v pokoji. Spali. Odpoledne jsme zase trénovali – zase dvě hodiny. Jezdili jsme na vleku vedle hotelu. Na pokoje jsme se vraceli ve čtyři odpoledne. Byli jsme vždycky velmi unavení a měli jsme velký hlad. Na večeri jsme ale museli čekat do šesti – to byl trošku problém. Jedli jsme čokolády, ovoce, někdy jsme psali dopisy domů, hráli hry. Večeře byly velmi dobré – typická česká jídla, jako je vepřové maso a brambory, knedlíky, omáčky, řízek. Mohli jsme si koupit kolu, džus, čaj – to bylo fajn.

Po večeri jsme se dívali na film, někdy jsme měli diskotéku, tancovali jsme, poslouchali rádio. V devět jsme museli být v posteli. Mohli jsme si číst a poslouchat hudbu, ale v deset jsme už museli spát. Učitel to kontroloval.

Ráno budeme

.....

.....

.....

.....

.....

.....

.....

.....

.....

.....

47/4 Co myslíte?

Museli platit za vlek?

Mohly děti jezdit blízko hotelu taky na snowboardu?

Mohli se v hotelu dívat na televizi?

V kolik hodin museli jít do postele?

Co snídali, obědvali a večeřeli?

Byli unavení? Chodili plavat do bazénu a cvičit do fitka?

Mohli tam hrát fotbal a hokej?

47/5 Co má v kufru a co tam asi nemá? Vybírejte, škrtejte:

Robert jede zítra na hory. Co bude mít v kufru? Co na horách nepotřebuje? Kolik? Kolikery? Jakou, jaké, jaký?

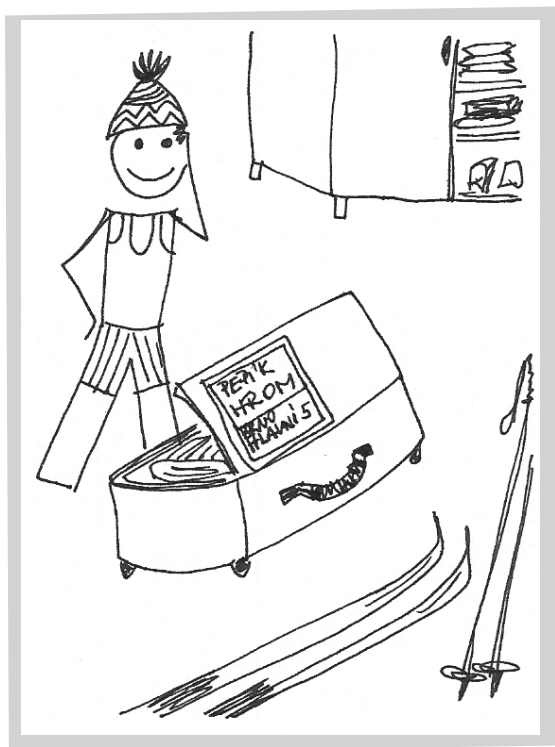

- čepice,
- šála,
- lyžařské brýle,
- helma,
- lyžařská kombinéza,
- boty na lyže,
- boty na běžky,
- lyžařské rukavice,
- hůlky na sjezd,
- hůlky na běžky,
- lyže na sjezd (klasické lyže),
- běžky,
- ponožky,
- teplé prádlo,
- pyžamo

47/6 Bratři – čtete a pozorujte obrázky. Rozumíte?

Já a Václav jsme bratři. Václav má čtyřicet a já letos budu mít padesát. Jsem už dědeček. Narodili jsme se v horách, v Krkonoších. Jako děti jsme v zimě každý den lyžovali, sáňkovali a vždycky jsme měli velkého sněhuláka. Okolo našeho domu bylo mnoho sněhu a my jsme měli radost.

Já stále bydlím v horách. Moje manželka je taky z hor, máme tři kluky a všichni milujeme zimu. Jeden syn je ženatý a jeho rodina taky bydlí v horách. Už i jeho dcera (moje vnučka), která má čtyři roky, umí lyžovat. Syn pracuje v zimě u vleku – říká, že je vlekař. V létě nám pomáhá v hotelu. Naše rodina má velký hotel Sněhulák. Máme tady pořád mnoho hostů, v létě i v zimě.

Já i moje manželka sportujeme každý den. V zimě lyžujeme, běháme. Plaveme v bazénu, který je v hotelu. Manželka chodí do fitka. Kluci teď jezdí na snowboardu. U domu máme sněhuláka. Já pořád žiju v horách a pořád sportuju.

Václav šel v osmnácti studovat filozofii do Prahy. Oženil se tam a bydlí tam víc než dvacet let. Má taky tři kluky a 110 kg. Nesportuje. Jeho kluci nelyžují, nesáňkují, dokonce ani nejezdí na snowboardu. Václavova manželka nemá zimu ráda. Nenavštěvují babičku a dědu – říkají, že je tady moc zima. Jejich rodina jezdí v zimě i v létě k moři. A jsme bratři...

Co myslíte, jak budeme vypadat za deset let?



48 Lekce

48/1 Kde to je? Napište číslo k části auta:

1) přední kola, 2) pravé zadní kolo, 3) pravá přední pneumatika, 4) kapota, 5) levé zpětné zrcátko, 6) motor, 7) chladič, 8) baterie, 9) nádrž na benzín, 10) levé přední světlo, 11) pravé koncové světlo, 12) pravý zadní blinkr, 13) levé přední dveře, 14) kufr, 15) sedadlo řidiče, 16) bezpečnostní pás, 17) volant.

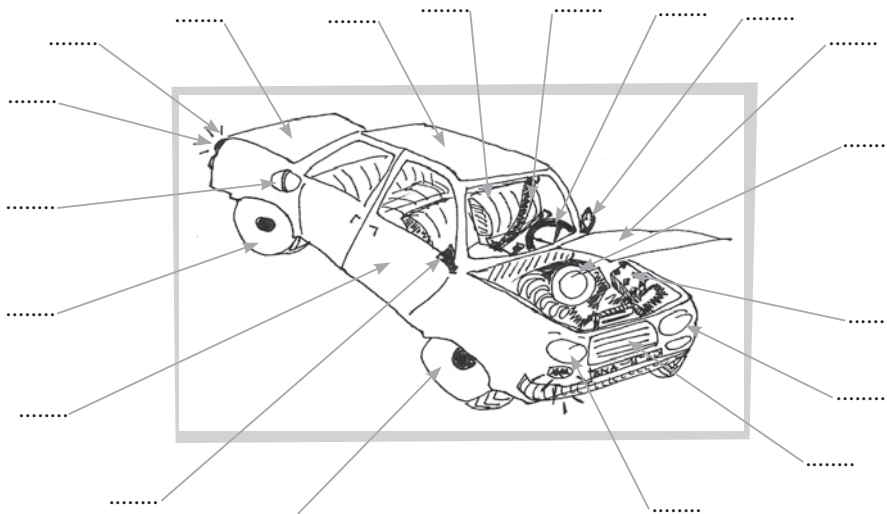

48/2 Čtěte a odpovídejte na otázky za textem:

Můj manžel a jeho auta × já a moje auto

Můj manžel miluje auta, formuli 1, všechno s benzínem. Zná piloty formule 1, dívá se na to v televizi. Jeho maminka říká, že jeho první slovo nebylo máma, ale auto. Myslím, že je to pravda.

Bydlíme spolu pět let a máme třetí auto. Naše první auto bylo malé a z autobazaru. Stálo jenom padesát tisíc a já jsem ho měla moc ráda. Mohla jsem ho sama řídit, protože nebylo drahé a manžel se nebál, že budu mít nehodu. Bylo to krásné červené auto na benzín. Museli jsme ho prodat, protože pro manžela nebylo dost dobré. Chtěl nové auto, ne „starou šunku“ z bazaru – tak jsme koupili druhé auto. Veliké, stříbrné, na naftu – německé a moc drahé. Chtěla jsem ho řídit, ale manžel se bál, že budu mít nehodu. Říkal: „Dano?! To ne!“ Rok jsem nesměla řídit. Potom ale musel můj manžel služebně cestovat do USA na půl roku. Měla jsem radost, protože jsem konečně mohla řídit naše krásné auto. Ale protože jsem dlouho neřídila, měla jsem nehodu a auto muselo do šrotu – bylo totálně zlikvidované. Já taky – byla jsem v nemocnici dva měsíce. Teď máme italské auto, na benzín. Není moc velké, ale bylo zase moc drahé – já už ho nikdy řídit nebudu, protože manžel říká, že bych ho zase zlikvidovala (a sebe taky). Nemám ani klíče od našeho auta! Manžel říká, že nejsem dobrá řidička a že se bojí. Nelíbí se mi to. Myslím si, že můj manžel nemá pravdu – já jsem dobrá řidička, ale nemůžu mít velké auto. Potřebuju malé červené a ne moc drahé auto z bazaru – šunka z bazaru je pro mě dobrá. Musí to ale

jezdít a nesmí to potřebovat opravit. To by byl problém. Já nevím, kde má auto motor. Na problémy jsou ale autoservisy. Mám mobil – můžu tam telefonovat a oni přijedou. Včera jsem se byla podívat v autobazaru – a mají malé krásné a červené auto. Je z roku 1983. Má najeto 100 000 km, ale je pěkné. Zítra si ho koupím.

- Kolikáté auto doma mají?
- Jaké bylo jejich první auto?
- Proč museli koupit třetí auto?
- Mají oba manželé řidičák?
- Měla ta paní komplikovanou nehodu?
- Jakou barvu má ta žena ráda – jaké chce mít auto?
- Má její manžel něco proti autu z autobazaru?
- Je dobré koupit si v autobazaru auto?
- Co musíte kontrolovat?
- Co znamená „ má najeto “ ?

48/3 Najděte v osmisměrce co nejvíce z auta, složíte poslední slovo sami?

P	Á	S	C	O	L	D	A	D	E	S	T
F	N	B	L	I	N	K	R	M	I	O	K
E	Á	E	H	F	D	U	S	H	R	N	M
Ž	D	N	U	G	CH	F	E	Ř	E	V	D
H	R	Z	M	M	L	R	T	U	T	K	Z
N	Ž	Í	K	V	A	T	O	P	A	K	X
G	O	N	J	O	D	T	B	G	B	S	R
A	L	D	Z	B	I	N	I	V	Y	O	J
B	T	B	H	U	Č	K	U	K	T	O	M
R	Ě	V	O	L	A	N	T	O	A	H	T
I	V	B	H	U	I	M	M	L	K	D	R
A	S	Z	R	C	Á	T	K	O	B	V	E

.....

.....

.....

.....

.....

.....

.....

.....

.....

.....

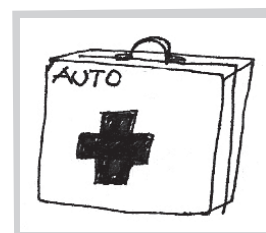

Víte, co tam chybí? – AAÁUOÉČIKKLNRT

48/4 Nakreslete podle popisu (barevně vyznačte blinkry, cyklisté ukazují směr a mají helmy!):

Toto je křižovatka. Zelené auto jede rovně. Červené auto odbočuje vlevo. Bílé auto odbočuje vpravo. Cyklistka odbočuje vlevo a cyklista vpravo, chodec čeká na přechodu.

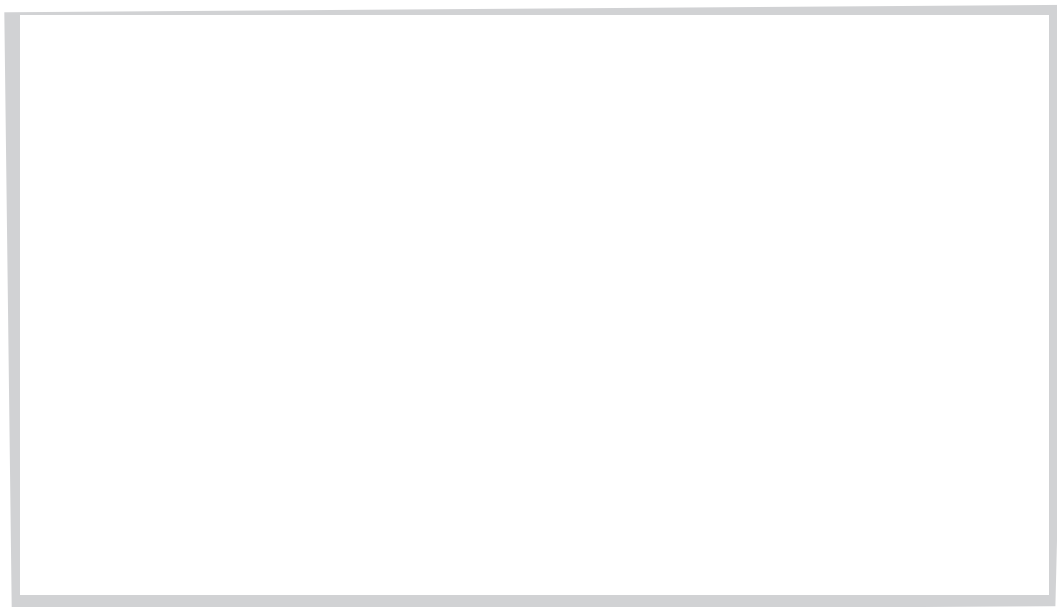

48/5 Napište dopis:

Dana (ze 48/2) píše mamince, že si chce koupit auto. V autobazaru našla krásné červené auto, ale nemá dost peněz. Nemá dost peněz – potřebuju od maminky 20 000 Kč. Nemůže jít pro půjčku do banky, protože to její manžel nesmí vědět. Auto jí rezervují do konce týdne.

.....

.....

.....

.....

.....

.....

.....

.....

48/6 Ptejte se a odpovídejte si navzájem:

Máte auto? Chtěli byste mít auto z autobazaru?

Umíte řídit auto? Jakou barvu mělo vaše poslední auto?

Jaká to byla značka? Sedíte rád(a) vedle řidiče?

Musí mít člověk v autě zapnutý bezpečnostní pás? Kolik litrů benzínu potřebuje vaše auto na 100 km? Je auto na naftu lepší?

48/7 Spojte dopravní značku s příslušným textem:

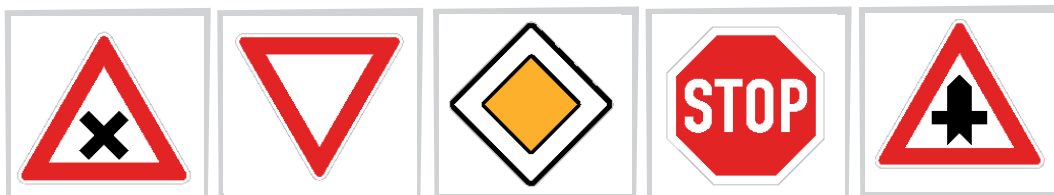

- 1) Křižovatka
- 2) Dej přednost v jízdě. = Musíte počkat, pojede někdo jiný.
- 3) Stůj, dej přednost v jízdě. = Musíte zastavit a počkat, pojede někdo jiný.
- 4) Hlavní silnice. = Můžete jet.

48/8 Co budete dělat? Diskutujte, čtěte, hrajte:

Jedete autem a vidíte nehodu. Nevíte, co se stalo. Vidíte krev. Co budete dělat? Budete volat policii, doktora, záchranku? Budete poskytovat první pomoc?

MUSÍTE poskytnout první pomoc (dýchání, zástava krvácení, funkce srdce) – ilustrace:



MUSÍTE volat 112 – kombinované číslo (doktor, policie, hasiči, záchranáři)

Řidič: Tady je dopravní nehoda. Potřebujeme doktora – rychle.

Záchranka: Kde jste? Odkud telefonujete?

Řidič: Dálnice D1 – kilometr 145. Rychle. Ten muž krvácí, ale dýchá.

Záchranka: Jedeme. – Máte v autě lékárničku? Dejte mu první pomoc.

Řidič: To jsem udělal. Kdy tady budete.

Záchranka: Doktor tam bude brzy. Posíláme tam helikoptéru.

Řidič: Je tu jeden mrtvý. – Je to dítě, nebylo v sedačce.

Víte, kdo z nich je záchranář, kdo je doktor, kdo je policista?

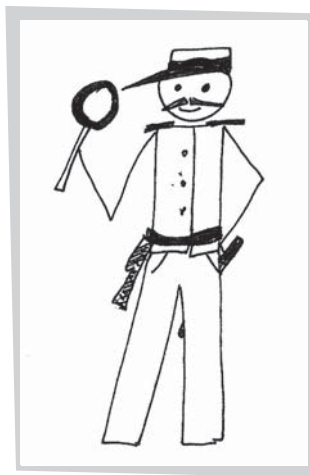

49 Lekce

49/1 Doplňte do textu slova z nabídky:

autolékárničku, bezpečnostní, bude, dechovou, doklady, dýchněte, je, jsem, jsou, máme, manželka, na sbledanou, nemocná, není, nic, operaci, průkaz, před, rychlost, řídičský, se, silniční, tam, technickém, technickém, techničák

Policista: Dobrý den, pane řidiči, kontrola.

Vystupte si, prosím, Vaše, prosím,

doklady o stavu vozidla.

Řidič: Dobrý den, co udělal?

Policista: Máte doklady?

Řidič: Ano – tady je průkaz, to je můj

občanský Ještě něco, prosím?

Policista: Doklady o stavu vozidla.

Řidič: Aha, vy chcete a potvrzení

– havarijní pojištění a emise. – Tady.

Policista: Ano.

Řidič: Omlouvám se, co jsem udělal? Je nějaký problém?

Policista: Můžete mi ukázat a otevřít kufr?

Řidič: Ano – prosím.

Policista: Požil jste jízdou alkohol?

Řidič: Ne, jsem nepil.

Policista: Provedeme zkoušku.

Řidič: Ano – to problém, nic jsem nepil.

Policista: sem, uvidíme. – Ano, nepil jste.

Řidič: Co jsem udělal?

Policista: Jaká je nejvyšší povolená v obci?

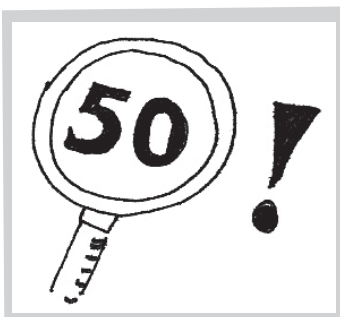
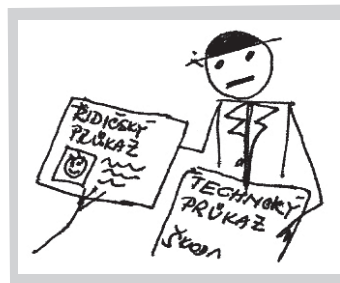
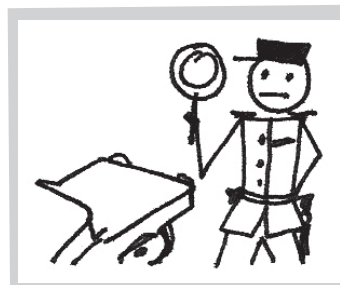

Řidič: 50 km v hodině. – Proč?

Policista: Kolik vaše rychlost?

Řidič: 55 km v hodině – možná?

Policista: Ne, ne – 120 km. Byl radar.

Řidič: Moc omlouvám. Víte, moje je
v nemocnici... a...

Policista: A to pokuta.

Řidič: Je mi to moc líto, manželka je na,
já jsem nervózní, telefonovala tchýně, dcera je
..... u babičky...

Policista: Ano, každý problémy.

Bude to 2 500 Kč – tady je potvrzení.

Řidič: Ano – dobře – prosím – tady peníze.

Děkuju.

Policista: a šťastnou cestu – zapněte si

..... pás.

Řidič: Ano – jistě – děkuju – na shledanou.

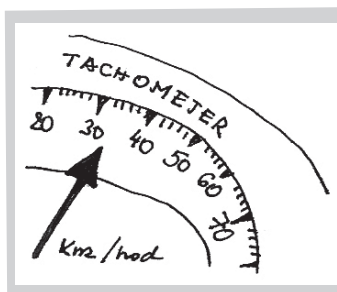

49/2 Víte to? Odpovídejte i podle textu 49/1. Zeptejte se lektora:

Jaké doklady normálně chce policista při silniční kontrole?

.....

Můžete pít v České republice před jízdou alkohol?

Jak se na to policista ptá?

Jaká je nejvyšší povolená rychlost v obci?

Může chtít policista vidět autolékárničku?

Kontrolují policisté pneumatiky?

Musí mít auto pojištění (povinné ručení)?

49/3 Vyberte správná slova, text přečtěte a sumarizujte:

Včera pro MĚ/MI/MNĚ nebyl DOBRÝ/DOBŘE den – byl to den blbec. Co SE/SI stalo? Katastrofa, ale ne jedna. MOJE/MŮJ budík nefungoval, a proto jsem zaspal. Měl ŠPATNÝ/ŠPATNÁ/ŠPATNOU baterii. Normálně VSTÁVÁM/VSTÁVÍM/VSTÁVUJU v šest, ale včera jsem SPAL/SPĚL/SPIL do sedmi. Zaspal jsem. Potřeboval jsem být v PRÁCE/PRÁCU/PRÁCI v sedm – to nešlo, protože BYLO/BYLY/BYLA sedm hodin, když jsem otevřel oči. Nepracuju daleko a normálně chodím pěšky, ale včera jsem jel AUTO/AUTĚ/AUTEM. Spěchal jsem, protože jsem nechtěl mít problém se šéfem. V 7.30 máme KAŽDÝ/KAŽDOU/KAŽDÉ den poradu. Chtěl jsem být v práci v 7.30. Chtěl, ale nebyl. Myslel jsem SE/SI, že to je nejhorší katastrofa – ne, ne. PŘIŠLY/PŘIŠLI/PŘIŠLA další katastrofy a byly horší. Nedal jsem přednost na KŘIŽOVATKA/KŘIŽOVATCE – měl jsem nehodu. Byla to MOJE/MŮJ vina. Narazil jsem DO/V/U auta. To bylo nové, drahé a luxusní. Řidič byl nervózní – taky SPĚCHAL/SPICHAL/SPYCHAL. Museli jsme volat POLICII/POLICIE/POLICIU. Čekali jsme HODINA/HODINU – potom přijela. Musel jsem dělat DECHOVÝ/DECHOVÁ/DECHOVOU zkoušku. To byla katastrofa, protože jsem včera oslavoval narozeniny... Skončili jsme dnes ráno ve tři. Dechová zkouška UKÁZALA/UKÁZALI/UKÁZALO zbytkový alkohol – oslavoval jsem dlouho. Neplánoval jsem, že ráno PŮJDU/POJEDU autem... Pil jsem před JÍZDU/JÍZDOU alkohol, a proto mi pojišťovna nedá peníze. Musím platit všechno sám. Škoda je velká. To DRUHÝ/DRUHÁ/DRUHÉ auto potřebuje opravu – bude STOJÍ/STÁT asi 35 000 Kč. Nemám ŘIDIČSKÁ/ŘIDIČSKÝ průkaz, protože jsem pil. Nesmím řídit auto JEDNA/JEDEN rok... Problém mám taky se ŠÉFA/ŠÉFEM/ŠÉFOU, protože jsem nebyl na poradě...

Sumarizace – co se mu stalo první, druhé

- 1) Nefungoval budík. – 2) Muž zaspal. – 3) Musel jet do práce autem. – 4) Včera oslavoval.
- 5) Měl autonehodu. – 6) Měl v krvi alkohol z večera. – 7) Pojišťovna mu nedá peníze.
- 8) Teď nemá řidičský průkaz. – 9) Jeden rok nesmí řídit auto. – 10) Má problém se šéfem.

49/4 Dokončete věty:

Budeme mít třetí dítě, a proto

Chtěla bych pracovat jako prodavačka, a proto

Nechci mít problém s policií, a proto

Ta paní nechce bydlet ve městě, a proto

Měli jsme doma večer hosty, a proto

Koupili jsme si nové auto, a proto

Nechali si uklidit byt, a proto

49/5 Popište obrázek (využijte slova z nabídky):

autolékárnička – bezpečnostní pás – číslo motoru – dělat dechovou zkoušku – dělat silniční kontrolu – dětská autosedačka – kontrolovat pneumatiky – kontrolovat auto – motor – nejvyšší povolená rychlost – otevřít kufr – platit – pokuta – policista – požit před jízdou alkohol – řidič – řidičský průkaz – silniční kontrola – technický průkaz – testovat světila

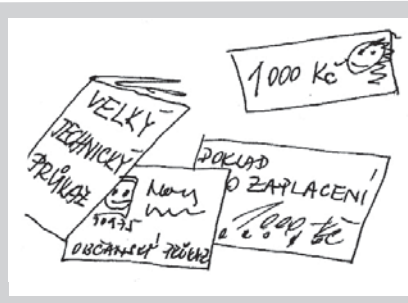
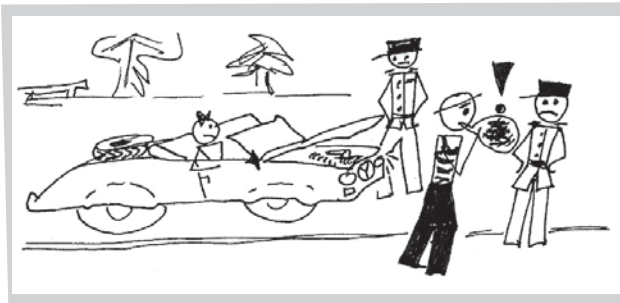

.....

.....

.....

.....

.....

.....

.....

49/6 Před × po? Ptejte se navzájem, zeptejte se lektora. Tykáte si?

Co jsi dělal před obědem? Před obědem jsem

Co jsi dělala po obědě? Po obědě jsem

Co jsi dělala před jízdou autem?

Kde jsi pracoval před svatbou?

Kde jsi pracoval po svatbě?

Kam jste šli po filmu?

49/7 Napište doplňovačku na první písmeno, co nejvíce slov:

A

U

T

O

S

E

D **DŮM, DOMA, DÁT, DOKTOR, DÁREK, DROBNÉ, DVA, DRUHÝ...**

A

Č

K

A

50 Lekce

50/1 Test – umíte slovíčka? Je to správně?

1	souhlasit s čím (-ím), IMPF	✘	říkat NE
2	nesmět (já nesmím, nesměl)	✓	nemoct něco dělat
3	domácí kutil		Muž, který doma neumí nic opravit.
4	Přestaň!		To nesmíš dělat!
5	nechat si vymalovat byt		Nemalujete sami, ale maluje firma.
6	stěhovat nábytek		Měnit barvu stěn v pokoji.
7	malovat byt		Měnit místo křesla, židle, postele.
8	krást něco v obchodě (já kradu, kradl), IMPF		Brát něco v obchodě, ale neplatit.
9	uklízet (-ím, uklízel) IMPF		Dělat nepořádek.
10	pravda		Stalo se to tak.
11	půjčka		Peníze z banky, od kamaráda, které musíš vrátit.
12	těhotná		Čeká dítě, bude mít miminko.
13	žádat někoho o ruku (-ám, žádal) IMPF		Chtít ženu za manželku.
14	kvalifikovaná práce		Můžeš to dělat, když máš kvalifikaci (školu).
15	luxovat koberec		Čistit vodou.
16	antikoncepce (žena nechce být těhotná)		Používáte ji, když nechcete mít dítě.
17	potrat		Žena je těhotná, ale dítě nechce. Dítě se nenarodí.
18	umýt okno (umyju, umyl) PF		Vyčistit okno.
19	bezpečný sex		Sex s kondomem.
20	být nezaměstnaný/nezaměstnaná		Nemáš práci, nemůžeš pracovat.

51 Lekce

51/1 Doplňujte do textu slova z nabídky, čtěte:

užitečný, elektronickou, dobré, dělá, informacemi, dnes, nemusíme, informace, poslouchat, dopis, připojený, potřebuje, můžeme, práci, počítačem, používáme

Člověk a počítač

Počítač umí pracovat s rychle. Je to přístroj. Když je k internetu (internet = mezinárodní informační síť), můžeme pomocí počítače najít ze světa, podívat se na filmy, hudbu atd. Každý moderní člověk počítač a internet.

Potřebujeme poštu (e-mail), a proto je mít elektronickou adresu. Elektronický přijde rychle a rychle odpovědět. Rychlost je velmi důležitá v i v životě.

Pracovat s jako uživatel PC (personal computer) není komplikované, protože rozumět programu – jen počítač. Program programátor – to je specialista.

51/2 Doplňte slova k šipkám:

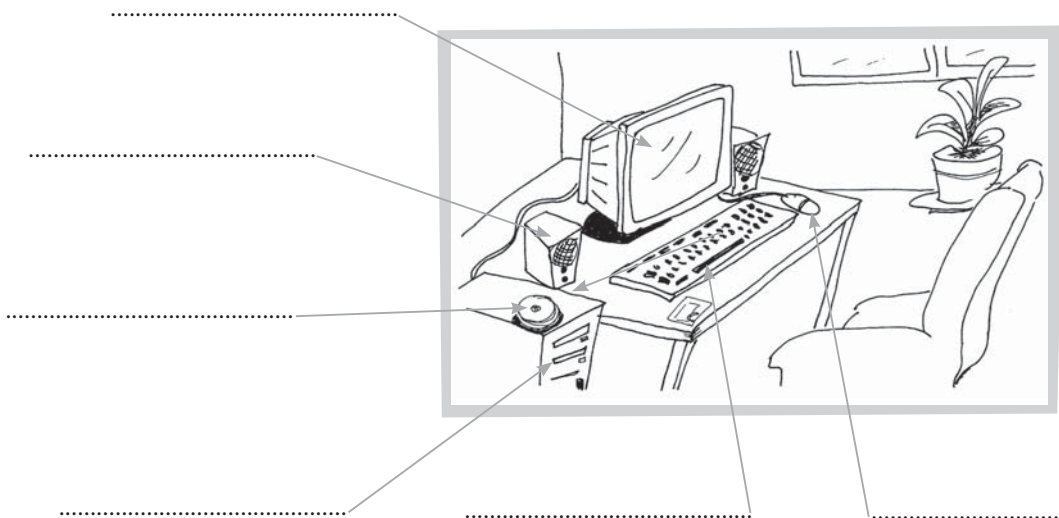

51/3 Vytvořte doplňovačku na první písmeno, co nejvíce slov:

- N
- E
- J **JÁ, JAHODA, JEDEN, JEDENÁCT...**
- CH
- L
- A
- D
- N
- Ě
- J
- Š
- Í

51/4 Doplněte chybějící tvary do tabulky:

dobrý		
	horší	
		nejdelší
teplý		
pomalý		
	rychlejší	

51/5 Najděte v osmisměrce co nejvíce slov – opište je na správná místa:

D	O	B	Ř	E	D	Ě	N	T	A	P	Š
N	D	L	O	U	H	O	L	P	E	T	F
O	N	D	A	L	CH	P	O	M	A	L	U
H	U	R	E	L	CH	Y	R	T	Z	J	M

	líp	nejlíp
		nejhůř
	déle, dýl	
		nejchladněji
	tepleji	
	pomaleji	
		nejrychleji

51/6 Vyberte vhodná slova z 51/5 a doplňte je do vět:

Firemní počítač pracuje než můj. V lednu bylo než v únoru.
Elektronická pošta funguje než normální pošta. Bratr má řidičák už deset
let, ale já jenom jeden rok – bratr jezdí autem než já. Náš kolega z práce nikdy
nerespektuje nejvyšší povolenou rychlost – jezdí z nás a často platí pokutu.
V pondělí pracuju než v pátek, to končím už ve dvě odpoledne. Už je dva týdny
doma s chřipkou – jí bylo minulý týden, teď už nemá horečky. Můj bratr studuje
..... než moje sestra.

51/7 U vás doma – Kdo to umí nejlíp?

Kdo u vás doma umí nejlíp vařit?

Kdo umí nejlíp řídit auto?

Kdo umí nejlíp napsat český text?

Kdo umí nejlíp něco opravit?

51/8 Čtěte a odpovězte na otázky za textem:

Stela: Ahoj Tomáši, prosím tě, můžeš pro mě něco udělat?

Tomáš: Ahoj, můžu. No, co to bude? Kdy?

Stela: Potřebuju si koupit domů počítač a monitor a chtěla bych, abys mi pomohl. Budeš tak hodný, prosím tě?

Tomáš: Proč ne. Budeš kupovat taky tiskárnu a reprobedny? Kolik chceš investovat?

Stela: Mám na to 50 000 Kč. Potřebuju počítač, klávesnici, myš, tiskárnu, reprobedny, Nějaký kvalitní monitor, protože mě bolí v práci oči, když celý den pracuju na počítači.

Tomáš: To je dobrá suma. Kam chceš jít nakupovat? Nejlepší bude specializovaný obchod, určitě ne supermarket. To není obchod na počítače.

Stela: Vidíš, myslela jsem si, že budeme nakupovat v supermarketu. Já fakt nevím, a proto ti telefonuju.

Tomáš: Dívala ses na internet? Co kde mají a kolik to stojí?

Stela: Moc ne.

Tomáš: Fajn, já se podívám. Kdy to chceš jít koupit?

Stela: Zítra, pozítří – kdy máš čas?

Tomáš: Podívám se a zatelefonuju ti. Zítra by to bylo fajn odpoledne.

Stela: Dopoledne je lepší, protože já jsem odpoledne v práci.

Tomáš: Budeš potřebovat instalovat programy?

Stela: Ano, ano, prosím. To víš – já jsem jen uživatel. Ty jsi programátor.

Tomáš: Jo – pomůžu ti rád. Asi chceš to, co máš v kanceláři, že?

Stela: Jo – ale taky internet, modem mám doma.

Tomáš: Fajn – dobře, zavolám ti na mobil.

Stela: Perfektní – děkuju a zvu tě za to na dobrou večeři.

Tomáš: Nebudeš vařit sama!

Stela: Ne, neboj se – do restaurace.

Tomáš: Tak to беру. Zavolám.

Stela: Děkuju. Ahoj.

Tomáš: Není zač – ahoj a šetři na večeři.

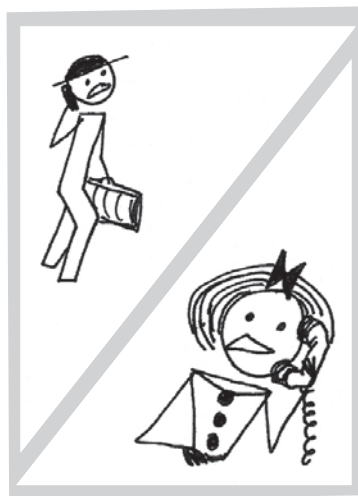

51/9 Pravda × lež (ANO × NE):

- 1) Počítač (program) seřadí informace podle abecedy. ANO × NE
- 2) Na internetu není slovník. ANO × NE
- 3) Elektronická pošta není rychlejší než fyzická pošta.
E-mail není rychlejší než normální dopis. ANO × NE
- 4) Na internetu můžeme najít informace o práci.
Jsou tam inzeráty. Můžeme rychle odpovědět. ANO × NE
- 5) Když máme doma internet, můžeme doma pracovat
a posílat práci (překlad, obrázky, texty) šéfovi. ANO × NE

52 Lekce

52/1 Doplňte chybějící tvary:

Já	jím ovoce	ABYCH	byl/a zdravý/á.
Jím ovoce, abych byl/a zdravý/á. Abych byl/a zdravý/á, jím ovoce			
Ty	jíš		
On	jí		
Ona	jí		
My	jíme		
Vy	jíte		byli zdraví.
Vy	jíte		byla zdravá.
Oni	jedí (jí)		
Ony	jedí (jí)		

52/2 Proč to děláš? Proč jsi to dělal? Proč to budeš dělat?

MODEL:

Student 1 : Každý večer surfuju na internetu? – **Student 2:** Prosím tě, proč každý večer surfuješ na internetu? – **Student 1 :** Abych měl informace, abych věděl, co je nového...

Student 1: Každý den chodím do fitka? – **Student 2:**

Student 1:

Student 1: Každý den peru a žehlím? – **Student 2:**

Student 1:

Student 1: Každý den jsem s rodinou doma? – **Student 2:**

Student 1:

Student 1: Každý víkend jezdíme na hory? – **Student 2:**

Student 1:

Student 1: Každý večer se dívám na televizi? – **Student 2:**

Student 1:

Student 1: Pracoval jsem od rána do večera celý měsíc? – **Student 2:**

Student 1:

Student 1: Dva dny budeme chodit po Praze? – **Student 2:**

Student 1:

Student 1: Používám antikoncepci? – **Student 2:**

Student 1:

52/3 Popište obrázky, použijte slova z nabídky (inspirujte se nabídkou):

aby, abychom, abyste, moct studovat, moct lyžovat, moct sama řídit auto, učit se řídit, fyzicky pracovat, jet autem na hory

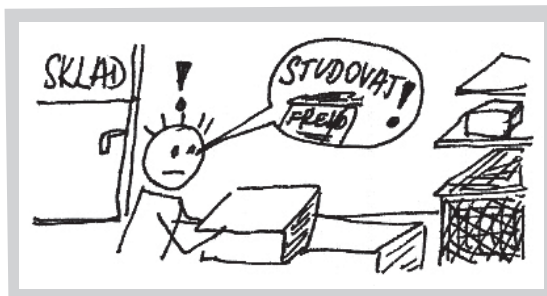

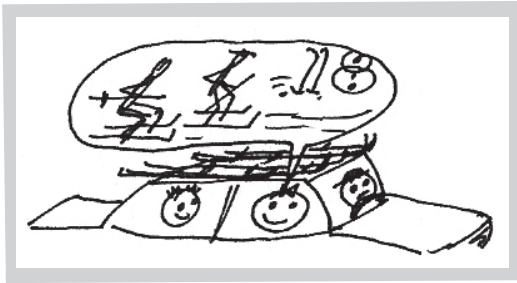

.....

.....

.....

.....

.....

.....

52/4 Spojte podle modelu – logická vazba:

*MODEL: Petr kupuje nové auto. Jeho manželka nechce chodit nakupovat do supermarketu pěšky.
Petr kupuje nové auto, aby jeho manželka nemusela chodit nakupovat do supermarketu pěšky.*

Učím se jezdit autem. Nechci jezdit jen s manželem.

.....

Oni pracovali dopoledne a odpoledne. Jejich děti nechtěly být večer samy doma.

.....

Můj šéf kontroloval každý detail. Jeho šéf nechtěl mít žádné problémy s generálním manažerem.

.....

Policie kontroluje alkohol v krvi řidiče. Řidiči nemůžou jezdit opilí autem.

.....

Na zimu používám zimní pneumatiky. Nechci se bát jezdit na sněhu.

.....

52/5 Doplňte vhodně *abych, abys, abychom...*

Ivana: Petře, potřebujeme větší byt, Jitka mohla mít svůj pokoj a Ivan taky. Jitka potřebuje svůj pokoj, se mohla učit – půjde na gymnázium. Tam bude mít moc práce každý den a Ivan je malý.

Petr: Nemáme peníze, mohli koupit byt.

Ivana: Mohli bychom si vzít hypotéku, ne? Budu víc pracovat, měla větší kuchyň.

Petr: Co to říkáš!

Ivana: Ty se bojíš?

Petr: Nechci hypotéku,
..... mohli
mít větší byt. Bojím se,
že budeme bez bytu.
Budu bezdomovec.

Ivana: Proč? Hypotéka je
moderní. Sousedka
má půjčku,
mohla jít na plastickou operaci. Kolegyně má půjčku, mohla jet k moři.

Petr: Půjčka není hypotéka!

Ivana: Já myslím, že hypotéka je větší půjčka. Ne?

Petr: Když nebudeš platit každý měsíc, budeš bez bytu. Budeme bezdomovci.

Ivana: To je jako půjčka. Musíš ale platit víc. Budeme víc pracovat, mohli víc platit,
..... děti nebyly bezdomovci.

Petr: Chceš, šel do hypotéční banky pro formuláře?

Ivana: No, ano, se na to mohli doma podívat, přečíst to, připravit dokumenty.



52/6 Jak začínali?

..... , abych mohl jezdit autem a nemusel jezdit autobusem.
..... , abys mohl požádat o půjčku nebo hypotéku na byt.
..... , aby ta dívka mohla mít pokoj sama.
..... , aby ten kluk nespádl pod led na rybníku.
..... , abychom uměli dobře česky mluvit i psát.

52/7 Jak budou končit?

Nejezdím do práce autem, abychom

Nakupujeme jednou za týden v supermarketu, aby manželka

Jezdíme každý týden na hory, aby děti

Pracovali v Praze, abyste

Budou potřebovat nové informace, aby

52/8 Vytvořte vhodný kontext:

..... , abyste

..... , aby

..... , abys

53 Lekce

53/1 Nahradte podtržená slova neutrálními výrazy:

- Malá Janička:** Hele, tatínku, kočička se – hele, hovno.
- Tatínek:** Fuj. To se neříká! kočička kaká a to je její lejno. Kočička dělá hromádku.
- Malá Janička:** Tati, já ráno taky dělám hromádku?
- Tatínek:** Ne, jenom pesek a kočička dělají hromádku. Ty kakáš nebo jdeš na velkou.
- Malá Janička:** Aha, a jdu někdy na malou?
- Tatínek:** Samozřejmě, že chodíš na malou – to čuráš.
- Malá Janička:** Aha! – Fakt, jo?!
- Tatínek:** Dívej, ten tygr žere maso – to je velký kus.
- Malá Janička:** Já bych žrala čokoládu.
- Tatínek:** Jani, to se neříká – ty nežereš, ale papáš. Tygr, lev žerou, protože jsou to zvířata.
- Malá Janička:** A já bumbám, nebo chlastám džus?
- Tatínek:** Proč? Bumbáš.
- Malá Janička:** Protože maminka včera říkala, že chlastáš.
- Tatínek:** Ne, ne – nechlastám.
- Malá Janička:** A kecám? Já chci kecat, protože maminka taky kecá.
- Tatínek:** Maminka nekecá!
- Malá Janička:** Ale ty jsi včera večer říkal mamince: „Nekecej!“
- Tatínek:** Opravdu? Dívej to je veliký opičák... a řve.
- Malá Janička:** Lidi taky řvou?
- Tatínek:** No, někdy řvou, někdy křičí... děti taky řvou, křičí...
- Malá Janička:** A ty na maminku řveš, nebo křičíš?
- Tatínek:** Ani jedno. Já s maminkou mluvím!!!



53/2 Doplňte do tabulky chybějící části a vhodně použijte v následujícím textu:

velký	menší	nejmenší	Věta, text:
dům			
stůl			
dar			

53/3 Vyberte vhodné slovo:

Máme pět pokojů/pokojíčků – každý má asi třicet metrů čtverečních. Sestra si koupila nový kobereček/koberec – stál dva tisíce a má jen jeden metr čtvereční. Magistrát města konečně opravoval lampy/lampičky před domem, protože už měsíc máme v ulici tmou. V bytě je kuchyň/kuchyňka, která má jen čtyři metry čtvereční, ale je hezká. Ve vile mají obývací/obývací, kde jsou dvě sedací soupravy pro čtyři lidi. Když obědvá celá rodina, potřebujeme stůl/stoleček, protože máme čtyři děti. U postele mám noční stůl/stoleček/stolek, kde stojí můj budík. U vily je zahrádka/zahrada, která je velká jako fotbalové hřiště.

53/4 Doplňte pod obrázky slova (malé a velké věci):



.....

.....

53/5 Co je podle vás...

zahrádka -

byteček -

polívčička -

pivíčko -

kafíčko -

džusík -

53/6 Pozorujte – je to veliké. Máte?



obrn



trpaslík



chlap



chlapisko

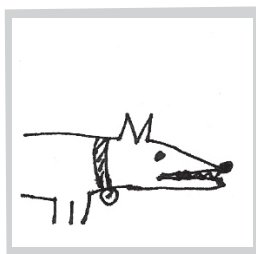

pes

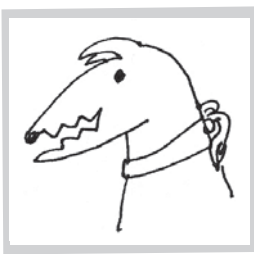

psisko



ucho

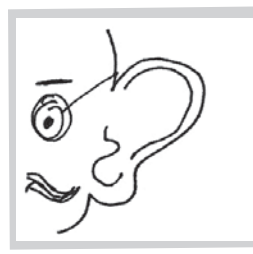

ušisko

Je váš manžel obrn, nebo trpaslík? – Kolik měří a kolik váží?

Mám doma obra , mám doma trpaslíka (Nikdy manželovi neříkejte, že je trpaslík!)

Je váš bratr chlap, nebo chlapisko? – Kolik měří a kolik váží?

Máte doma psa, pejska, nebo psisko? – Kolik váží a jak je velký?

Váš malý syn má ouška, uši, nebo ušiska? – Co si myslíte vy (rodiče)? Co si myslí plastický chirurg? Co si myslí synovi kamarádi?

53/7 Velikost je relativní – popište obrázky:



.....

.....

.....

.....

.....



53/8 Víte, že máme slovník nekonvenční češtiny? Rozuměli byste?

Chcete se naučit mluvit „nekonvenčně“ – kupte si *Šmírbuch jazyka českého* (Ouredník, P. – 1988)

JÍT (pohybovat se) POMALU (podle *Šmírbuchu*):

hlemeždit, prdelit, hrabat, štrachat, belhat, mátožit, šinout se jak s hnojem

Na D1 byl problém – já jsem se hlemeždil z Prahy do Brna pět hodin! Všichni še šinuli jak s hnojem.



ŠPATNÉ JÍDLO (podle *Šmírbuchu*):

blaf, blivajz, sajrajt

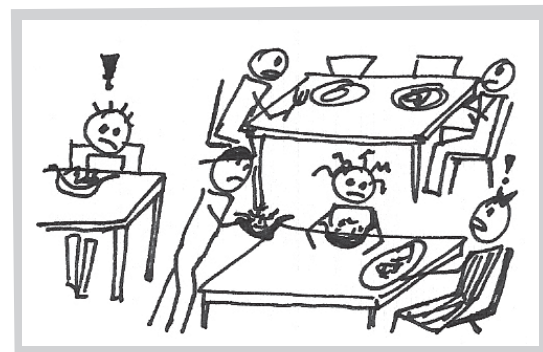

Nebudu chodit do školní jídelny, maminko, vaří tam blivajzy, blafy a sajrajty!

MLUVIT (nezajímavý text, lež)
 (podle Šmírbuchu):
 žvanit, kecat, cancat, camrat, kafrat,
 pindat

Nepindej vo politice, camráš
 a nerozumíš tomu.
 Kafráš, kafráš a mě už bolí hlava.



53/9 Doplňte k šipkám slova z nabídky a vedle neutrální slova:

- ručička
- prstíček – prst
- paleček – palec
- nožička
- bříško
- hlavička
- ouško
- očičko
- pusinka
- rtíček
- vlásky.....
- jazyček – jazyk
- zoubek/zoubky – zub/zuby
- nehtíček – nehet
- nosík/nosíček/nosánek – nos
- krček – krk
- kolínko – koleno
- ramínko – rameno
- stehýnko – stehno
- kotníček – kotník
- zadeček – zadek
- zádíčka – záda



Miminko potřebuje: kočárek chrastítko bryndáček dudlík – dudlíček
 pleny – plínky mlíčko – mléko olejíček – olej

54 Lekce

54/1 Anketa – Co dělají, když mají volno? Co myslíte?



A: Dobrý den. Děláme anketu o volném čase. Máte pět minut čas? Můžu vám položit několik otázek?

B: Moc času nemám. Spěchám do práce. Co potřebujete vědět?

A: Co děláte, když máte volno – volný čas?

1)

.....

2)

.....

3)

.....

4)

.....

Co děláte vy?

.....

.....

.....

54/2 Můj volný den – čtěte, sumarizujte, odpovídejte na otázky za textem – ŽENA:

Pracuju jako prodavačka – sedm dnů v týdnu, jeden týden mám ranní směnu, jeden odpolední. Když mám ranní směnu, začínám v 6.30 a končím ve 14.30, když mám odpolední, tak začínám v poledne a končím v šest večer.

Jsem vdaná a mám dvě děti, syna – 10 let a dceru – 12 let. Manžel pracuje jako řidič TIR – je „tirák“, tak někdy dva nebo tři dny vůbec není doma. Jezdí do Německa, Francie, Anglie. Vozí tam českou zeleninu. Máme třípokojový byt na sídlišti. Moc volného času nemám, ale nějakou volnou minutu mám každý den. Co dělám, když mám volno?

Ráda čtu časopisy pro ženy. Uvařím si dobrou kávu, sednu si do obýváku, poslouchám Edith Piaf a čtu. Někdy jdu do fitka – tam ale intenzivně cvičím, tak to pro mě není „volno“. Když je doma manžel a má taky volno, jedeme k babičce na vesnici. Je to manželova maminka – moje tchýně, ale není to typická tchýně. Babička Marie, tak jí říkáme, je prima a velmi moderní.

Když ona má volno, jezdí na kole, surfuje na internetu a učí se německy. Někdy jdeme spolu na kosmetiku nebo do kadeřnictví. Jsme jako sestry. Mám ji ráda.

Otázky:

Má ta žena stále stejný program (pracovní dobu) každý týden?

Pracuje v kanceláři? Nemá děti?

Sportuje? Pomáhá jí manžel?

Je její manžel každý den doma?

Jezdí na vesnici? Kdo tam bydlí?

Jaká je její tchýně? Dělají ty ženy něco spolu?

54/3 Můj volný den – čtěte, sumarizujte, odpovídejte na otázky za textem – MUŽ:

Pracuju jako řidič dálkové dopravy – jsem „tirák“. Už jako kluk jsem měl rád motory, auta – je to profese pro mě. Já jezdím autem velmi rád. Jen někdy jsou problémy, např. když sněží, prší a mrzne, ale to je normální – bydlíme v Evropě.

Moje pracovní doba není pravidelná. Nevím, co budu dělat za týden. Někdy pracuju tři dny, někdy dva, někdy jsem mimo domov celý týden. Když šéf potřebuje, pošle mi SMS (esemesku), a já jedu. Vozím zeleninu do Německa, Rakouska, Polska, někdy taky do Velké Británie.

Jsem ženatý a mám dvě děti. Syn je mladší, dcera je starší, ale oba jsou školáci. Manželka pracuje jako prodavačka – taky v sobotu a v neděli. Někdy máme spolu volno (ve stejnou dobu) za šest týdnů, někdy za dva měsíce.

Když mám volno, rád jdu hrát tenis. To je pro mě relaxace. Potřebuju pohyb, protože v autě pořád jen sedím a někdy mě bolí nohy. Můj kamarád, který se mnou hraje tenis, je úředník – taky pořád sedí a taky potřebuje aktivní relaxaci. Hrajeme v zimě i v létě, protože naše město má krásnou nafukovací tenisovou halu.

Když máme volno já i manželka, jezdíme k mamince. Tam je starý dům, který potřebuje opravit, tak můžu aktivně relaxovat celý den. Připravuju mamince dřevo a uhlí na topení, pracuju v zahradě, taky opravuju okna...

Otázky:

Pracuje ten muž v kanceláři? Má rád svou profesi?

Potřebuje umět německy? Zná svůj program na celý rok?

Jak ho šéf informuje, že musí do práce? Sportuje?

Má kamaráda řidiče? Hraje fotbal?

Co dělá u maminky v domě?

54/4 Seřadte repliky rozhovoru do logického a časového sledu (s lektorem) – očísľujte je:

- Mám problém. Zapomněl jsem na jeden úkol. Šéf se zlobí. Co mám dělat?
- Ano, já bych se omluvila. Ty by ses měl omluvit taky.
- Nemusíš se omluvit – to je tvoje rozhodnutí, ale měl by ses omluvit.
- Tak já se omluvím.
- Proč o tom tak diskutuješ?
- Omluv se šéfovi a udělej ten úkol. – To bude dobré.
- Musím se omluvit?
- Mám se omluvit? Ty by ses omluvila?
- Já se omlouvám nerad.

54/5 Přepište v minulém čase:

Pracuju jako řidič dálkové dopravy – jsem „tiráč“. Už jako kluk jsem měl rád motory, auta – je to profese pro mě. Já jezdím autem velmi rád. Jen někdy jsou problémy, např. když sněží, prší a mrzne, ale to je normální – bydlíme v Evropě.

.....

.....

.....

.....

.....

54/6 Přepište v budoucím čase:

Pracuju jako prodavačka – sedm dnů v týdnu, jeden týden mám ranní směnu, jeden odpolední. Když mám ranní směnu, začínám v 6.30 a končím ve 14.30, když mám odpolední, tak začínám v poledne a končím v šest večer.

.....

.....

.....

.....

.....

54/7 Doplnujte podle modelu:

*MODEL: Co mám dělat, když mi někdo ukradl pas? (volat na policii)
Měl bys volat na policii. – Volej na policii!*

Co mám dělat, když mi nefunguje pračka? (prát v rukách)

.....

Co mám dělat, když jsem zaspala? (omluvit se šéfovi)

.....

Co mám dělat, když nemám peníze na uhlí? (jít na sociální úřad)

.....

Co mám dělat, když mi někdo ukradl auto? (jít na policii)

.....

Co mám dělat, když chci být doktor? (studovat)

.....

54/8 Spojte podle modelu:

*MODEL: Teď jsem v kanceláři. – Vráťím se domů. – Budu prát.
Až se vrátím domů, budu prát.*

Teď jsem v Olomouci. – Vráťím se do Brna. – Půjdu na policii.

.....

Irena je teď těhotná. – Bude mít dítě. – Bude bydlet u maminky.

.....

Máme malý byt. – Požádáme o hypotéku. – Budeme hledat větší byt.

.....

55 Lekce

55/1 Popište obrázek – nejméně 250 slov (45minut),
použijte slova z nabídky ve stejném tvaru:

*měli by, neměli by, měl by, neměl by, měla by, neměla by, uklízí, neuklízeli, kouří, nepracujou, nemyli, pije,
držet dietu, nejíst, přestat, kojit... na obrázku vidím, vlevo jsou, vpravo, myslím, že, nevím, proč, kdo, jak...*



.....

.....

.....

.....

.....

.....

.....

.....

Maximálně 10 chyb: Gratulujeme!
11–25 chyb: Měl/a byste víc studovat!
více než 26 chyb: Proč se nechcete učit česky?!

56 Lekce

56/1 Doplnovačka – napište co nejvíce slov na první písmeno:

K

D

Y

B

Y

S

T TATÍNEK,

E

56/2 Doplněte chybějící tvary do tabulky:

JÁ	KDYBYCH	
TY		
ON		
ONA		
MY		
VY – M		Kdybyste chtěl, mohl byste umět česky.
VY – Ž		
ONI		
ONY		

**56/3 Co by si koupili, kdyby měli milion? Co myslíte?
Napište, co by si ti lidé koupili:**

.....
.....
.....



.....
.....
.....

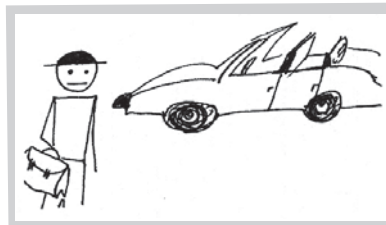

.....
.....
.....



**56/4 Je to dobře? Nejsou tam chyby? Najdete je?
Co byste odpověděli, kdybyste byli ti lidé?**

Paní Válková, co byste si přála k narozeninám?

.....

Pane doktor, neměl bys mě poslat do nemocnice?

.....

Evo a Michale, neměla byste jít nakupovat?

.....

Mamince, neměla bys vařit večeři?

.....

Tatínku, neměla bys přestat kouřit?

.....

56/5 Co byste děla/a, kdybyste byl/a ten muž nebo ta žena na obrázku?



Kdybych to byl já, tak

.....

.....

.....

Kdybych to byla já, tak

.....

.....

.....



56/6 Najděte v osmisměrci slova a spojte je vhodně s KDYBYCH, KDYBYS, KDYBYCHOM, KDYBYSTE, KDYBY:

N	N	L	A	V	O	N	Á	L	P	E	N
E	E	D	A	L	O	P	S	A	L	I	R
L	Š	K	E	R	N	L	V	A	Ř	I	L
U	L	P	O	Ž	Á	D	A	L	A	K	V
D	A	Š	H	U	R	A	H	L	D	F	R
O	I	L	K	E	Ř	L	O	S	I	T	O
V	I	I	B	N	Í	I	I	L	D	E	J
A	L	C	L	M	O	P	L	H	J	K	E
L	Ě	N	I	D	V	R	E	I	M	O	L
A	M	H	P	N	E	M	Ě	L	I	Š	I
N	E	Č	E	T	L	A	N	A	S	F	Ý
Ž	N	W	N	Č	K	I	L	A	K	Í	Ř

(žena) Kdybych

(muž) Kdybych

(žena) Kdybys

(muž) Kdybys

(žena) Kdyby

(muž) Kdyby
Kdybychom
Kdybyste
Kdyby

56/7 Rozumíte?

Kdybych byla věděla, jaký bude můj život po svatbě, nebyla bych se vdávala.
Je ta žena šťastná? Proč? Co myslíte?
Kdybych byl věděl, že tam bude silniční kotrola, jel bych autobusem?
Měl ten muž problém? Jaký?
Kdybychom byli věděli, že ta práce bude tak komplikovaná, nezačali bychom ji.
Dokončí práci bez problémů? Co nevěděli?

56/8 Dokončete věty:

I kdybych
I kdybys
I kdyby
I kdybychom
I kdybyste
I kdyby

56/9 Spojte sloupce:

Šla bych na procházku
Jeli bychom vlakem
Nekoupila bych to
Neřekli by mu to
Napsala bys to
Nešla bys tam
Koupili by si ten dům

i kdyby měl zpoždění.
i kdyby stál dva miliony.
i kdyby je prosil.
i kdybys neměla slovník.
i kdyby si to přál.
i kdyby to nebylo drahé.
i kdyby přšelo.

56/10 Rozumíte? – české písně:

Kdyby sis oči vyplakala...

*Kdyby sis oči vyplakala a jako moře byl tvůj žal,
nikomu tím nepomůžeš, život půjde dál.
Na slzy vždycky je moc brzy a jenom slaboch by jich dbal,
planým nářkem málo zmůžeš, život půjde dál.*

*Nevěř, že zrada nepřebolí, ten zázrak už se stokrát stal,
ať se trápíš pro cokoli, život půjde dál,
i pro tvé oči, moje malá, čas lék svůj dávno uchystal,
kdyby sis oči vyplakala, slepý bych tu stál.*

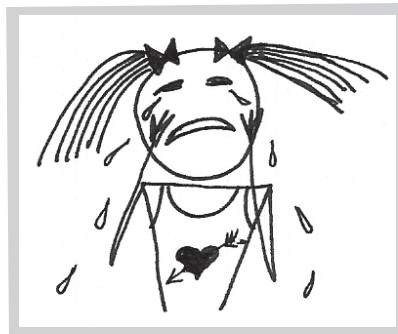

Písničku složili Jiří Bažant, Jiří Malásek, Vlastimil Hála, Vratislav Blažek. Je to píseň z filmového muzikálu Starci na chmelu natočeného v roce 1963, nazpíval Karel Gott.

Viděli jste ten film?

Co děláte vy, když máte problém?

Plakal byste, kdybyste měl velký problém?

Plakala byste, kdybyste měla velký problém?

Co je pro vás velký problém?



Kdyby byl Bavorov

*Kdyby byl Bavorov, co jsou Vodňany,
dal bych ti hubičku na obě strany.
Ale že je za vodou, za vodičkou studenou,
nedám ti, má milá, ani jedinou.*

*Kdyby byl Bavorov, co Prachatice,
dal bych ti hubiček na dva tisíce.
Ale že je za vodou, za vodičkou studenou,
nedám ti, má milá, ani jedinou.*

Víte, kde je Bavorov? Kde jsou Vodňany? Najdete na mapě Prachatice?

57 Lekce

57/1 Čtete adaptovaný text z novin a vytvořte k němu deset otázek:

Srdíčkové dny pomáhají nemocným

V pondělí a v úterý budou studenti v ulicích nabízet plastová srdíčka s usměvavým sluníčkem.

Když si takové srdíčko koupíte, dáte tak dvacet korun na boj proti bolesti.

Čeká na vás celkem 420 000 oranžových, červených, fialových, zelených a modrých srdíček.

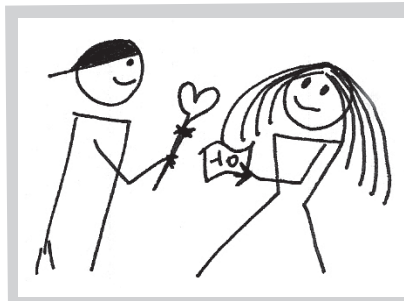

- 1)
- 2)
- 3)
- 4)
- 5)
- 6)
- 7)
- 8)
- 9)
- 10)

57/2 Najděte v textu (podle novinového článku) odpovědi na otázky:

Čtyřicetiletého ženatého podnikatele a otce dvou dětí brutálním způsobem zabili v roce 2004 nedaleko Ostravy dva velmi mladí muži (sedmnáctiletý a dvacetiletý). Vybrali si právě tohoto podnikatele, protože si mysleli, že má hodně peněz. Čekali na něho ráno v garáži, kde parkoval auto. Velmi surově ho zbili, svázali a ústa mu zalepili lepicí páskou. Potom ho naložili do kufru auta a odvezli daleko do lesa. Tam ho opět bili, dokonce cihlou do hlavy. Chtěli, aby jim dal tři miliony korun.

Když jim řekl, že takové peníze nemá, bili ho dál. Napadený muž jim nabídl elektroniku za asi sto tisíc korun, ale to oni nechtěli. Rozhodli se ho zabít. Udělali to extrémně brutálním způsobem. Hlavu muže zahrabali do země a zbytek těla zakryli zeminou.

Mladší z vrahů bude ve vězení pět let, starší třináct.

Kde se to stalo?

Měl ten muž rodinu?

Jaká byla jeho profese?

Kolik měl let? Kolik let měl mladší z vrahů?

Kde na podnikatele čekali?

Proč si vybrali právě tohoto podnikatele?

Měl tři miliony? Co jim chtěl dát?

Jak dlouho budou ve vězení?

57/3 Čtěte text a diskutujte o dětech a televizi (nabídka slov):

- ▶ Dvě děti, patnáctileté dívky, vyskočily z okna výškového domu. Obě byly na místě mrtvé. Policie u nich našla dopis pro Supermana. Dívky věřily, že je zachrání...
- ▶ Šest kluků přinutilo mladou ženu, aby se ponořila do benzínu. Oni benzín zapálili. Žena umírala ve velkých bolestech. Kluci viděli stejnou scénu ve filmu a chtěli to otestovat...

Je dobré, když se děti dívají na televizi?

Dívá se vaše dítě na televizi po 22. hodině?

Může se vaše dítě dívat na to, co samo chce?

57/4 Noviny o dětech a televizi (čtěte) – souhlasíte?

Podle rodičů mohou za zvyšující se agresivitu a brutalitu dětí akční filmy a spousty krve v počítačových hrách. Psychologové potvrzují negativní vliv mediálního násilí na děti. Podle některých odborníků neexistuje přímý vztah mezi reálným násilím a násilím ve filmu. Mediální násilí však agresivitu snižuje, ba naopak.

Ne v každém dítěti může mediální násilí vyvolat agresivní chování. Velmi důležitá je v tomto smyslu pozice rodiny a vzor chování dospělých lidí v okolí dítěte. Rodiče by měli dítěti vysvětlovat, co je přijatelné a co už není.

V České republice je problémem to, že děti mohou prosedět u televize celé dny. A také to tak opravdu je.

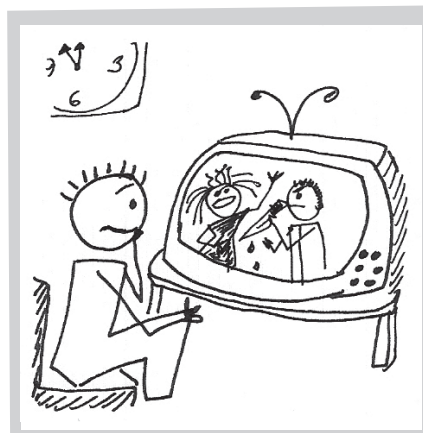

Každá rodina má nejméně jeden televizor. Někdy má dítě dokonce svůj televizor v dětském pokoji a může se nekontrolovatelně dívat, na co chce.

Koupili byste dítěti „jeho“ televizor?

Je podle vás relace mezi mediálním násilím a reálným násilím?

Díváte se na akční filmy s dítětem?

57/5 Odpovídejte na otázky podle textu:

Druhý případ infekce meningitidou typu B byl včera zaznamenán v malé vesnici v západních Čechách. Patnáctiletý student gymnázia je nyní v nemocnici na jednotce intenzivní péče a lékaři se domnívají, že je mimo ohrožení života. Lidé, kteří s ním byli v kontaktu, jsou pod lékařským dohledem.

Od roku 2000 se v této oblasti vyskytlo pět případů meningokokového onemocnění typu B a dvě typu C. V minulém roce zemřeli na infekci typu B čtyři lidé. Proti typu C je možné se nechat očkovat, proti typu B není v České republice očkovací látka. Očkování proti meningokokové infekci částečně hradí některé pojišťovny. Informace poskytuje dětský lékař.

Zima je z hlediska této infekce nejrizikovějším obdobím. Nejvíce ohroženi jsou mladí lidé ve věku patnáct až devatenáct let. Mezi rizikové faktory, které zvyšují nebezpečí nákazy touto infekcí, patří prochladnutí, oslabení organismu po jiné infekci, psychická a fyzická zátěž, kouření, alkohol a drogy.

Kde byl případ meningokokové infekce?

Je to nebezpečná nemoc?

Může skončit smrtí?

Kolik lidí zemřelo v minulém roce na tuto infekci?

Je možné se nechat očkovat proti typu C?

Co patří mezi rizikové faktory?

57/6 Najděte v novinách text, který je pro vás zajímavý, vystříhňte a nalepte:

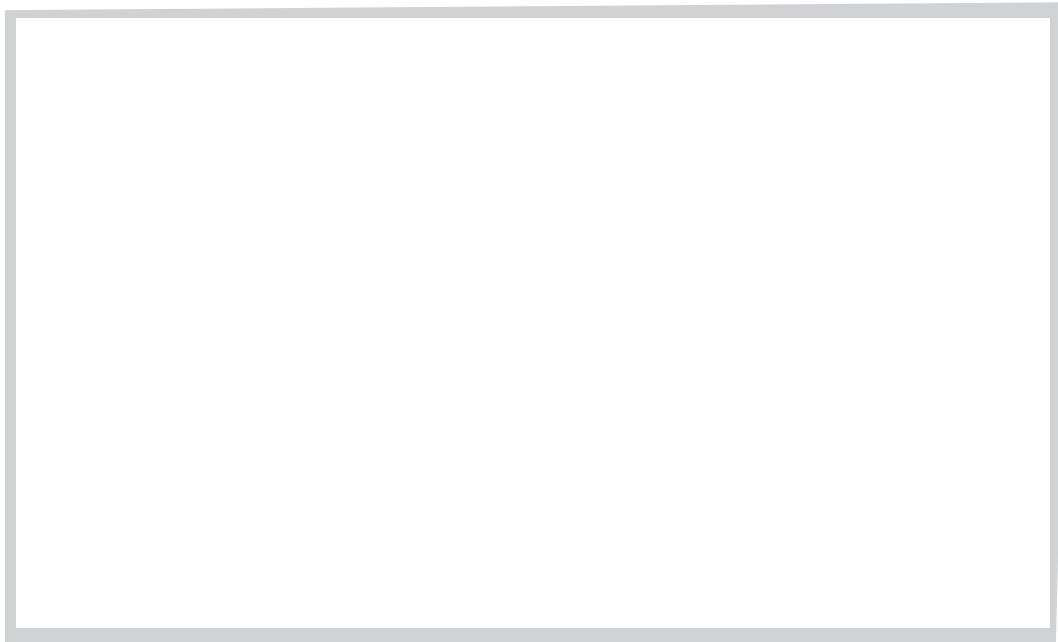

58 Lekce

58/1 Označte, kdo co říká – sehrajte scénku, odpovídejte na otázky za textem:

H – paní Holásková

F – paní Fastová

- Dobrý den, Galina Holásková – paní Fastová?
- Dobrý den. Ano, já jsem Fastová. Vy reagujete na můj inzerát, že?
- Ano – na váš inzerát na internetu. Mám zájem o tu práci. Ráda bych se vám starala o domácnost.
- Ano, ano – už jste to dělala? U koho? Kde jste pracovala?
- Já jsem zdravotní sestra a pracovala jsem v nemocnici v Minsku. Tady jsem už pracovala u paní Jílkové. Mám pro vás reference.
- Aha – mluvíte dobře česky.
- Ano, umím česky dobře. Jsem tady už osm let. Můj manžel je Čech.
- Můžete mi ukázat ten dopis – ty reference, prosím.
- Ano, kdy můžu přijít?
- Zítřka odpoledne – ve čtyři? Jde to? Hodí se vám to?
- Dobře – můžu přijít. Jaké doklady budete potřebovat?
- Nic speciálního. Občanský průkaz. – Máte řidičák? Můžete tady jezdit autem?
- Ano, mám řidičák už deset let. Mám mezinárodní. U paní Jílkové jsem měla k dispozici auto na nákupy. Taky jsem vozila její dítě do školky. Oni bydlí mimo centrum a nejede tam autobus.
- Aha – no, my neplánujeme, že byste měla k dispozici auto. Máme jen jedno auto – to potřebuje každý den můj manžel. On je podnikatel. Myslím si ale, že tady auto nebudete potřebovat. My bydlíme blízko tramvajové zastávky.
- Kdo bude nakupovat v supermarketech? Já, nebo to budete dělat vy? To by bez auta nebylo reálné.
- Rozumím. To budeme dělat my – naše rodina, budeme si nakupovat sami. Od vás potřebuju celkem tři věci: úklid bytu, vaření oběda a péči o Románka.
- Románek je váš syn? Kolik má let?
- Tři. Náš Roman je diabetik a nemůže chodit do školky. Já jsem manažerka a manžel taky – máme na Románka málo času. Potřebujeme paní na dopoledne, odpoledne máme jednu studentku. Ale ona neumí vařit. Oni spolu chodí na procházku, sportují, chodí do ZOO.

- Rozumím – dopoledne potřebujete také vařit a možná něco uklízet.
- Ano. – Přijdete se zítra podívat?
- Ano – ve čtyři. Můžete mi říct adresu?
- Pardon, já jsem zapoměla, že na internetu nebyla. Bydlíme v Jahodové ulici, číslo 11.
- Tak zítra – na shledanou. A – děkuju Vám.
- Taky, na shledanou zítra.

Kde našla paní Holásková informaci o práci?

Jaký tam byl kontakt (adresa, telefonní číslo)?

Je paní Holásková Češka? Jaká je její profese?

Pracovala v České republice? Co dělala?

Má reference? Mohla by mít u paní Fastové k dispozici auto?

Má řidičák? Měla u paní Jílkové auto?

Proč nemůže Románek chodit do školky?

58/2 Opovězte písemně na inzerát, využijte slova z nabídky:

najít, inzerát, jmenovat se, mít zájem o práci, řidičský průkaz, životopis, doklady, dokumenty, lékařská kontrola, kolik, plat

- » Formánek.cz hledá řidiče nákladních aut – denní a noční směny (6.00–18.00, 18.00–6.00). Požadujeme znalost jednoho světového jazyka (R, N, A). Podmínkou je řidičský průkaz skupiny C, trestní a morální bezúhonnost, praxe řidiče nákladního auta nejméně pět let. Požadujeme CV a lékařskou prohlídku. Kontakt: Formánek.cz, Personální oddělení, ing. E. Mačáková, Slunečková 10, 603 01 Brno, telefon: 586 323 652, e-mail: formanek@tiscali.cz

Odesílatel

.....

.....

.....

Adresa:

Formánek

Slunečková 10

603 01 Brno

V datum.....

Věc: odpověď na inzerát (denní tisk č. , datum)

.....

.....

.....

.....

.....

58/3 Doplňte slova z nabídky:

ještě, máte, kopie, Rus, nejste, jsem, pošlete, individuální, německy, vám, našel, dobře, potřebujeme, osobní řidič, morálně, jednu

Batunin: Dobrý den, Batunin, jsem váš inzerát.

Hledáte osobního řidiče?

VIP Service: Ano, o tu práci zájem? Vy Čech, že ne?

Batunin: Mám zájem. Jsem a nemluví česky. Mluví anglicky, a samozřejmě rusky. Mám poslat životopis?

VIP Service: Ano, pane Batunin, váš životopis a dokladů.

Máte řidičák?

Batunin: Ano, pracoval jsem deset let jako šéfa firmy v Jerevanu.

VIP Service: Jste trestně a bezúhonný? Měl jste autonehodu?

Batunin: Nebyl jsem trestán. Neměl autonehodu.

VIP Service: Dobře, nám životopis, fotografii – pozveme vás na pohovor.

Batunin: Děkuji Vám – pošlu. Mám ještě otázku. Jaký je plat?

VIP Service: To je a budeme o tom diskutovat až tady. Na shledanou.



58/4 Napište životopis pana Batunina – máte ve skupině stejný?

Životopis

Jméno: **Příjmení:**

Datum narození:

Místo narození:

Adresa:

Kontaktní telefon:, **e-mail:**

Stav: svobodný/svobodná ženatý/vdaná
 rozvedený/rozvedená vdovec/vdova

Manžel/manželka: (datum narození)

Děti:

Vzdělání: základní vyučen/vyučena střední škola maturita
 vysoká škola diplom VŠ postgraduál

vyučen/vyučena:

učiliště (název a adresa):

střední škola (název a adresa):

maturita (rok):

vysoká škola (název a adresa):

diplom (rok):

postgraduál (rok):

Zaměstnání: od do

jako

.....

Jazykové znalosti:

.....

PC znalosti: Ne Ano:

Ridičský průkaz: Ne Ano:

Zájmy: kultura/sport – aktivně/pasivně

.....

.....

Zdravotní stav: dobrý zdravotní omezení:

.....

Datum:

Podpis:

59 Lekce

59/1 Velký test – pište:

Vyplňte formulář:

Jméno:

Příjmení:

Datum narození:

Pohlaví: Stav:

Bydliště:

Telefon (pevná linka): Mobil:

Vzdělání:

Zájmy a záliby:

Manžel/manželka:

Děti:

Napište krátký text na pohlednici – blahopřání k narozeninám:

.....
.....
.....
.....

Napište krátký text na pohlednici – přání k Vánocům:

.....
.....
.....
.....

Napište text na téma:

Moje rodina

.....

.....

.....

.....

.....

.....

Odpovězte na inzerát:

Inzerát:

Hledáme dělníka/dělnici do skladu – práce na směny (6.00–14.30, Po–Pá).

Dobré platové podmínky, práce v mladém kolektivu, možnost stravovat se v závodní jídelně. Pracoviště v Praze 10, v dosahu MHD. Zájemci o práci, kontaktujte pí Janu Veselou, Personální oddělení, Sklady s. r. o., Policová 10, 156 00 Praha 10.

.....

.....

.....

.....

.....

Použijte ve větách:

Kdybych

Až

Nepůjdou, protože

Chtěli bychom, a proto

Neměl bys, abys

Opravte chyby:

Večera jsem byla nakopovat v supermarket. Koupila jsme jedna mléko a pět rohlíky.

Stálo to dvacet korun. Potom jsme šli autobudem do město, kde jsme byli v kino.

60 Lekce

60/1 Rozumím...

Rada Evropy vytvořila Evropské jazykové portfolio, kde si můžeš otestovat, jak rozumíš česky. Vybírej si podle reality. Existuje šest úrovní (stupňů) komunikační kompetence:

A1, A2, B1, B2, C1, C2. Učebnice trénovala úroveň A:

	Úroveň	
	A1	A2
Poslech	Rozumím známým slovům a zcela základním frázím týkajícím se mé osoby, mé rodiny a bezprostředního konkrétního okolí, pokud lidé hovoří pomalu a zřetelně.	Rozumím frázím a nejběžnější slovní zásobě vztahující se k oblastem, které se mě bezprostředně týkají (např. základní informace o mně a mé rodině, o nakupování, místopisu, zaměstnání). Dokážu pochopit smysl krátkých jasných jednoduchých zpráv a hlášení.
Čtení	Rozumím známým jménům, slovům a velmi jednoduchým větám, např. na vývěskách, plakátech nebo v katalogích.	Umím číst krátké jednoduché texty. Umím vyhledat konkrétní předvídatelné informace v jednoduchých každodenních materiálech, např. v inzerátech, prospektech, jídelních lístcích a jízdních řádech. Rozumím krátkým jednoduchým osobním dopisům.
Mluvení (interakce)	Umím se jednoduchým způsobem domluvit, je-li můj partner ochoten zopakovat pomaleji svou výpověď nebo ji přeformulovat a pomoci mi formulovat, co se snažím říci. Umím klást jednoduché otázky a na podobné otázky odpovídat, pokud se týkají mých základních potřeb, nebo jde-li o věci, jež jsou mi důvěrně známé.	Umím komunikovat v jednoduchých běžných situacích vyžadujících jednoduchou přímou výměnu informací o známých tématech a činnostech. Zvládnou velmi krátkou společenskou konverzaci, i když obvykle nerozumím natolik, abych konverzaci sám/sama dokázal/a udržet.
Mluvení (monolog)	Umím jednoduchými frázemi a větami popsat místo, kde žiji, a lidi, které znám.	Umím použít řadu frází a vět, abych jednoduchým způsobem popsal/a vlastní rodinu a další lidi, životní podmínky, dosažené vzdělání a své současné nebo předchozí zaměstnání.
Písemný projev	Umím napsat stručný jednoduchý text na pohlednici, např. pozdrav z dovolené. Umím vyplnit formuláře obsahující osobní údaje, např. své jméno, národnost a adresu při přihlašování v hotelu.	Umím napsat krátké jednoduché poznámky a zprávy týkající se mých základních potřeb. Umím napsat velmi jednoduchý osobní dopis, např. poděkování.

Jaká je podle vás vaše úroveň?

Co budete dělat s češtinou?

- 1) Máte zájem také o práci, při které budete muset mluvit s českými zákazníky (obchod, služby, zdravotnictví,)?

ANO × NE × NEVÍM

- 2) Uměli byste pracovat podle pokynů v češtině? Co myslíte? Co by byl problém?

ANO × NE × NEVÍM

Problém:

- 3) Uměli byste ve své práci číst v češtině informace a orientovat se podle nich (bezpečnostní pokyny, návody na obsluhu strojů, recepty, předpisy atd.)?

ANO × NE × NEVÍM

- 4) Mohli byste (uměli byste) při výkonu své profese zapisovat nějaké údaje v češtině?

ANO × NE × NEVÍM

- 5) Báli byste se, že uděláte chybu, kdyby podle vašeho textu měli pracovat Češi?

ANO × NE × NEVÍM

- 6) Mohli byste učit (vyučovat) české děti? Rozuměli by vám? Co myslíte?

ANO × NE × NEVÍM

- 7) Co subjektivně nejvíc potřebujete zlepšit:
mluvenou komunikaci – psanou komunikaci – čtení textů – poslech českých komunikátů

- 8) Co vám dělá při učení největší problémy?
proměnlivé tvary slov – výslovnost – písmo

- 9) Jakou komunikační situaci potřebujete bezpečně zvládnout:
nakupování – návštěvu lékaře – komunikaci v práci – sociální kontakty (sousedé, kamarádi)

- 10) Z češtiny nejvíc potřebuji:

.....

Dejte tento text lektorovi!

Opakování

41 Trénujeme slovíčka a gramatiku – ze slov tvořte věty a otázky (na podtržené slovo), odpovídejte:

řešení

→← přeložte stránku

<p>Eva dnes souhlasí s maminkou. S kým dnes Eva souhlasí? S maminkou.</p>	<p>Eva – dnes – souhlasit – s – <u>maminka</u></p> <p>.....</p> <p>.....</p>
<p>Já jsem včera nesouhlasil s otcem. Kdo včera nesouhlasil s otcem? Já.</p>	<p><u>Já</u> – včera – nesouhlasit – s – otec</p> <p>.....</p> <p>.....</p>
<p>Pan Horák bude zítra souhlasit s programem. S čím bude pan Horák zítra souhlasit? S programem.</p>	<p>pan Horák – zítra – souhlasit – s – <u>program</u></p> <p>.....</p> <p>.....</p> <p>.....</p>
<p>David teď nesmí jít na zamrzlý rybník. Kam teď David nesmí jít? Na zamrzlý rybník. Na rybník.</p>	<p>David – teď – nesmět – jít – na – zamrzlý – <u>rybník</u></p> <p>.....</p> <p>.....</p> <p>.....</p>
<p>My zítra nebudeme smět pracovat v noci. Co zítra v noci nebudeme smět dělat? Pracovat. Zítra v noci nebudeme smět pracovat.</p>	<p>My – zítra – nesmět – <u>pracovat</u> – v – noc</p> <p>.....</p> <p>.....</p> <p>.....</p>
<p>Ten muž ukradl minulý týden v supermarketu pivo. Kde ten muž ukradl minulý týden pivo? V supermarketu. Ukradl ho v supermarketu.</p>	<p>Ten – muž – ukrást – minulý týden – v – <u>supermarket</u> – pivo</p> <p>.....</p> <p>.....</p> <p>.....</p> <p>.....</p>
<p>Někdo mi celý týden krade/kradl ovoce na zahradě. Komu někdo kradl/krade celý týden ovoce na zahradě? Mně. To jsem já.</p>	<p>Někdo – <u>já</u> – celý – týden – krást – ovoce – na – zahrada</p> <p>.....</p> <p>.....</p> <p>.....</p> <p>.....</p>

Oni – nechtít – používat – <u>antikoncepce</u>	Oni nechtějí používat antikoncepci. Co nechtějí používat? Antikoncepci. Nechtějí používat antikoncepci.
---	---

Kolik máte chyb? Napište to – Datum

42 Trénujeme slovíčka a gramatiku – ze slov tvořte věty a otázky (na podtržené slovo), odpovídejte:

Babička – a – dědeček – slavit – <u>včera</u> – narozeniny	Babička a dědeček slavili včera narozeniny. Kdy babička a dědeček slavili narozeniny? Kdy slavili? Včera. Slavili narozeniny včera.
My – zítra – zapalovat – <u>třetí</u> – adventní – svíčka	My budeme zítra zapalovat třetí adventní svíčku. Kolikátou adventní svíčku budeme zítra zapalovat? Třetí.
<u>Jana</u> – o – Vánoce – dostat – pět – bonboniéra	Jana o Vánocích dostala/dostane pět bonboniér. Kdo dostal/dostane pět bonboniér? Jana. Jana dostane pět bonboniér.
Kolik – vy – posílat – novoročenka – ?	Kolik (vy) posíláte novoročenek?
<u>Oni</u> – příští týden – nepéct – žádný – perník	Oni příští týden nebudou péct žádný perník. Kdo nebude příští týden péct žádný perník? Oni. Oni nebudou příští týden péct žádný perník.

<p>Strýc pátého prosince nedává synovi uhlí, ale jen perník. Kdo nedává synovi pátého prosince uhlí, ale jen perník? Strýc. To je strýc.</p>	<p><u>Strýc</u> – 5. 12. – nedávat – syn – uhlí – ale – jen – perník</p> <p>.....</p> <p>.....</p> <p>.....</p> <p>.....</p>
<p>Kolik ořechů potřebujeme na vánočku?</p>	<p>Kolik – ořech – my – potřebovat – na – vánočka – ?</p> <p>.....</p>
<p>Minulý rok ten kluk nešel na pomlázku. Kdy ten kluk nešel na pomlázku? Minulý rok. Minulý rok nešel na pomlázku.</p>	<p><u>minulý rok</u> – ten kluk – nejtít – na – pomlázka</p> <p>.....</p> <p>.....</p> <p>.....</p>
<p>Pane Nováku, na co si budete připíjet zítra o půlnoci?</p>	<p>Pan Novák – na – co – připíjet si – zítra – o – půlnoc – ?</p> <p>.....</p> <p>.....</p>

Kolik máte chyb? Napište to – Datum

43 Trénujeme slovíčka a gramatiku – ze slov tvořte věty a otázky (na podtržené slovo), odpovídejte:

<p>Sousedé budou příští týden malovat v koupelně. Kde budou sousedé příští týden malovat? V koupelně. Budou malovat v koupelně.</p>	<p>Sousedé – příští týden – malovat – v – <u>koupelna</u></p> <p>.....</p> <p>.....</p> <p>.....</p> <p>.....</p>
<p>Ten profesor si minulý rok nechal vymalovat ložnici. Co si nechal udělat ten profesor minulý rok? Co si nechal dělat? Nechal si vymalovat ložnici.</p>	<p>Ten profesor – minulý rok – nechat si – <u>vymalovat</u> – ložnice</p> <p>.....</p> <p>.....</p> <p>.....</p> <p>.....</p>

<p>Jeho – dvě – auto – vyhořet – včera – v – garáž</p> <p>.....</p> <p>.....</p> <p>.....</p>	<p>Jeho dvě auta vyhořela včera v garáži. Čí dvě auta vyhořela včera v garáži? Jeho. Byla to jeho auta.</p>
<p>Pavel – netapetovat – ložnice – !</p> <p>.....</p>	<p>Pavle, netapetuj ložnici!</p>
<p>Ta paní – <u>tady</u> – zítra – uklízet – od – pět</p> <p>.....</p> <p>.....</p> <p>.....</p>	<p>Ta paní tady bude zítra uklízet od pěti. Kde bude ta paní zítra uklízet od pěti? Tady. Bude uklízet tady. Ta paní bude uklízet tady.</p>
<p>Eva – neškrábat – ta – stěna – ! – ty – neumět – to</p> <p>.....</p>	<p>Evo, neškrábej tu stěnu, ty to neumíš.</p>
<p>Bratr – natřít – zítra – dveře – od – <u>byt</u></p> <p>.....</p> <p>.....</p> <p>.....</p>	<p>Bratr natře zítra dveře od bytu. Od čeho natře bratr zítra dveře? Od bytu. Dveře od bytu.</p>
<p>Kdy – ten – tři – dům – hořet – ?</p> <p>.....</p>	<p>Kdy ty tři domy hořely?</p>
<p>Ta – dvě – žena – by – nechtít – stěhovat – ta – <u>seďačka</u></p> <p>.....</p> <p>.....</p> <p>.....</p>	<p>Ty dvě ženy by nechtěly stěhovat tu seďačku. Co by ty dvě ženy nechtěly stěhovat? Seďačku. Nechtěly by stěhovat seďačku.</p>
<p>Ty – včera – večer – vidět – ten – domácí – <u>kutil</u></p> <p>.....</p> <p>.....</p> <p>.....</p>	<p>Ty jsi včera večer viděla toho domácího kutila. Koho jsi včera večer viděla? Kutila. Toho domácího kutila. Viděla jsi toho domácího kutila.</p>

Kolik máte chyb? Napište to – Datum

44 Trénujeme slovíčka a gramatiku – ze slov tvořte věty a otázky (na podtržené slovo), odpovídejte:

řešení

→← přeložte stránku

<p>Kolik zelených ubrousků je na stole?</p>	<p>Kolik – zelený – ubrousek – být – na – stůl – ?</p>
<p>Sestra bude zítra kupovat čtyři modré ubrousky v obchodě vedle pošty. Jaké ubrousky bude kupovat? Modré. Bude kupovat modré ubrousky.</p>	<p>Sestra – zítra – kupovat – 4 – <u>modrý</u> – ubrousek – v – obchod – vedle – pošta</p>
<p>Umyjte okna od kuchyně!</p>	<p>Umýt (vy) – okna – od – kuchyň - !</p>
<p>Buď tak laskav/a a utři podlahu v obýváku!</p>	<p>Ty – být – laskav(a) – a – utřít – podlaha – v – obývací – !</p>
<p>Jdi domů!</p>	<p>(Ty) – jít – domů – !</p>
<p>V neděli přijde/přišla paní Jílková. Kdy přišla/přijde paní Jílková? V neděli. Přišla/přijde v neděli.</p>	<p>V – <u>neděle</u> – přijít – paní Jílková.</p>
<p>Evžene, ty znáš Evu Horákovou?</p>	<p>Evžen – ty – znát – Eva – Horáková – ?</p>
<p>Eva a Helena spolu chodily do školy. Kam spolu chodily? Do školy. Chodily spolu do školy.</p>	<p>Eva – a – Helena – chodit – spolu – do – <u>škola</u> (MINULOST)</p>

My – zítra – jít – na – dobrý – večere.	My půjdeme/jdeme zítra na dobrou večeri. Kdy půjdeme/jdeme na dobrou večeri, zítra. Půjdeme/jdeme zítra. Zítra půjdeme/jdeme na dobrou večeri.
(ty) – nejít – domů – !	Nechoď domů!

Kolik máte chyb? Napište to – Datum

46 Trénujeme slovíčka a gramatiku – ze slov tvořte věty a otázky (na podtržené slovo), odpovídejte:

Já – chtít – vsadit si – na – ta – <u>tenistka</u> (teď)	Já si chci vsadit na tu tenistku. Na koho si chceš vsadit? Na tu tenistku. Chci si vsadit na tu tenistku.
Kdo – ty – včera – vsadit si – na – ?	Na koho sis včera vsadil?
Na – <u>stadion</u> – být – včera – mnoho – fanoušek	Na stadionu bylo včera mnoho fanoušků. Kde bylo včera mnoho fanoušků? Na stadionu. Na stadionu včera bylo mnoho fanoušků.
Pavel – proč – (my) – zítra – nejít – spolu – na – liga?	Pavle, proč zítra nepůjdeme/nejdeme spolu na ligu?
<u>On</u> – manželka – odcházet – do – kancelář – ráno (MINULOST)	Jeho manželka odcházela do kanceláře ráno. Čí manželka odcházela do kanceláře ráno? Jeho. Jeho manželka odcházela do kanceláře ráno.

Můžu jít běhat s tebou?	Moct – já – jít – běhat – s – ty – ?
Ti dva muži vedle toho fotbalisty jsou dva bratři.	Ten – 2 – muž – vedle – ten – fotbalista – být – 2 – bratr
Já jsem včera nechtěla mluvit o fotbalistech. Kdy jsi nechtěla mluvit o fotbalistech? Včera. Včera jsem nechtěla mluvit o fotbalistech.	Já – nechtít – <u>včera</u> – mluvit – o – fotbalisté
Babička nikdy neplavala v bazénu. Kdo nikdy neplaval v bazénu? Babička. Babička nikdy neplavala v bazénu.	<u>Babička</u> – nikdy – plavat – v – bazén (MINULOST)
On nechce/nechtěl stát ve frontě na vstupenku. Co nechtěl/nechce dělat? Nechtěl/nechce stát ve frontě na vstupenku.	On – nechtít – <u>stát</u> – ve – fronta – na – vstupenka

Kolik máte chyb? Napište to – Datum

47 Trénujeme slovíčka a gramatiku – ze slov tvořte věty a otázky (na podtržené slovo), odpovídejte.

Oni si půjčí/půjčili dvoje moderní lyže ve škole. Kolikately lyže si půjčili ve škole? Dvoje. Půjčili si dvoje lyže.	Oni – půjčit si – <u>dvě</u> – moderní – lyže – v – škola
--	--

Blízko – náměstí – být – <u>pět</u> – půjčovna	Blízko náměstí je pět půjčoven. Kolik půjčoven je blízko náměstí? Pět. Je tam pět půjčoven.
Nedaleko – hotel – být – tři – vlek.	Nedaleko hotelu jsou tři vleky.
On – mít – v – kufr – <u>pět</u> – ponožka – a – tři – bota	On má/měl/bude mít v kufru patery ponožky a troje boty. Kolikately ponožky tam má/měl/bude mít? Bude tam mít/má tam/měl tam patery ponožky.
Vy – nesáňovat – tak – blízko – rybník – !	Nesáňujte tak blízko rybníka!
Včera – večer – <u>tam</u> – sáňkovat – děti	Včera večer tam sáňkovaly děti. Kdo tam včera večer sáňkoval? Děti. Sáňkovaly tam děti.
(Vy) – kluk – nejezdit – tady na – snowboard – !	Kluci, nejezděte tady na snowboardu!
(Ty) – nekoulovat – já – !	Nekouлуй mě!
dva – rodič – diskutovat – zítra – dopoledne – s – <u>učitel</u> – o – škola	Dva rodiče budou zítra dopoledne diskutovat s učitelem o škole. S kým budou diskutovat o škole? S učitelem. Budou diskutovat s učitelem.
<u>Můj</u> – teta – nemít – dvě – šáňky – když – ona – být – mladý	Moje teta neměla dvoje sáňky, když byla mladá. Čí teta neměla dvoje sáňky? Moje. Moje teta neměla dvoje sáňky.

Kolik máte chyb? Napište to – Datum

48 Trénujeme slovíčka a gramatiku – ze slov tvořte věty a otázky (na podtržené slovo), odpovídejte.

řešení

→← přeložte stránku

<p>Ta dvě auta odbočovala vlevo. Kam ta dvě auta odbočovala? Vlevo. Odbočovala vlevo.</p>	<p>To – dvě – auto – odbočovat – <u>vlevo</u> (MINULOST)</p> <p>.....</p> <p>.....</p> <p>.....</p>
<p>Pro nemůžeš odbočit vpravo?</p>	<p>Proč – ty – nemoc – odbočit – vpravo ?</p> <p>.....</p>
<p>Proč jsi nemohla odbočit vpravo?</p>	<p>Proč – ty (Ž) – nemoc – odbočit – vpravo ? (MINULOST)</p> <p>.....</p>
<p>Buďte tak laskav a zapněte si bezpečnostní pás!</p>	<p>Vy (M) – být – tak – laskav – a – zapnout – si – bezpečnostní – pás – !</p> <p>.....</p>
<p>Ona dělala řidičský průkaz v Praze?</p>	<p>Ona – dělat – řidičský – průkaz – v – Praha – ? (MINULOST)</p> <p>.....</p>
<p>Jakou máte poznávací značku auta?</p>	<p>Jaká – vy – mít – poznávací – značka – auto – ?</p> <p>.....</p>
<p>Naše auto muselo jít na technickou kontrolu loni v lednu. Čí auto muselo jít na technickou kontrolu vloni v lednu? Naše. Naše auto.</p>	<p><u>Náš</u> – auto – muset – jít – na – technická – kontrola – vloni – v – leden.</p> <p>.....</p> <p>.....</p> <p>.....</p>
<p>Kolik je/bylo/bude na křižovatce cyklistů a cyklistek?</p>	<p>Kolik – být – na – křižovatka – cyklista – cyklistka – ?</p> <p>.....</p> <p>.....</p>
<p>Já bych chtěla koupit novou dětskou autosedačku. Co bys chtěla koupit? Autosedačku. Novou autosedačku.</p>	<p>Já – „by“ – chtít – koupit – nová – dětská – <u>autosedačka</u></p> <p>.....</p> <p>.....</p> <p>.....</p>

Kolik máte chyb? Napište to – Datum

49 Trénujeme slovíčka a gramatiku – ze slov tvořte věty a otázky (na podtržené slovo), odpovídejte.

přeložte stránku

→← řešení

<p>Dva – policista – včera – dělat – <u>mnoho</u> – silniční – kontrola</p> <p>.....</p> <p>.....</p> <p>.....</p> <p>.....</p> <p>.....</p>	<p>Dva policisté včera dělali mnoho silničních kontrol. Kolik silničních kontrol včera dělali? Mnoho. Dělali mnoho silničních kontrol.</p>
<p>Pán (vy) – prosím – vystoupit – z – vozidlo – !</p> <p>.....</p>	<p>Pane, vystupte prosím z vozidla!</p>
<p>Jaký – být – minulý rok – technický stav – vaše – vozidlo-?</p> <p>.....</p> <p>.....</p>	<p>Jaký byl minulý rok technický stav vašeho vozidla?</p>
<p>Pan řidič (vy) – požit – před – jízda – alkohol – ?</p> <p>.....</p> <p>.....</p>	<p>Pane řidiči, požil jste před jízdou alkohol?</p>
<p>(Vy) – dýchnout – sem – !</p> <p>.....</p>	<p>Dýchněte sem!</p>
<p>Jaká – být – nejvyšší – povolená – rychlost – v – město – ?</p> <p>.....</p> <p>.....</p>	<p>Jaká je nejvyšší povolená rychlost ve městě?</p>
<p>Vy – nedat – přednost – v – jízda</p> <p>.....</p>	<p>Vy jste nedal(a) přednost v jízdě.</p>
<p>My – dělat – dechová zkouška (BUDOUCNOST)</p> <p>.....</p>	<p>My budeme dělat dechovou zkoušku.</p>
<p>Já – nikdy – dostat – pokuta</p> <p>.....</p>	<p>Já jsem nikdy nedostala pokutu.</p>

<p>Oni včera pili alkohol a narazili do domu. Kdy pili alkohol a narazili do domu? Včera. Včera narazili do domu.</p>	<p>Oni - <u>včera</u> - pít - alkohol - a - narazit - do - dům</p> <p>.....</p> <p>.....</p> <p>.....</p>
---	---

Kolik máte chyb? Napište to - Datum

51 Trénujeme slovíčka a gramatiku – ze slov tvořte věty a otázky (na podtržené slovo), odpovídejte:

<p>Buď tak laskav/a a seřaď informace podle abecedy.</p>	<p>Ty - být - tak - laskav/a - a - seřadit - informace - podle - abecedy - !</p> <p>.....</p> <p>.....</p>
<p>My hledáme informace na internetu pomocí vyhledávače. Co děláte pomocí vyhledávače? Hledáme na internetu. Hledáme informace na internetu.</p>	<p>Informace - my - <u>hledat</u> - na - internet - pomocí - vyhledávač</p> <p>.....</p> <p>.....</p> <p>.....</p>
<p>Vypni ten počítač, je půlnoc!</p>	<p>Ty - vypnout - ten - počítač - být - půlnoc - !</p> <p>.....</p>
<p>Nehleďte informace v encyklopedii, ale na internetu!</p>	<p>Vy - nehledat - informace - v - encyklopedie - ale - na - internet - !</p> <p>.....</p> <p>.....</p>
<p>Oni ten oficiální dopis včera nepsali rukou, ale na počítači. Jaký dopis nepsali rukou, ale na počítači? Ten oficiální. Nepsali rukou ten oficiální dopis.</p>	<p>Oni - ten - <u>oficiální</u> - dopis - včera - nepsat - rukou - ale - na - počítač</p> <p>.....</p> <p>.....</p> <p>.....</p>

Když – jít – pro – peníze – do – bankomat – vy – muset – zadat – <u>PIN</u>	Když jdete pro peníze do bankomatu, musíte zadat PIN. Co musíte zadat, když jdete pro peníze do automatu? PIN. Musíte zadat PIN.
Kolik – být – v – kancelář – tiskárna – ?	Kolik je v kanceláři tiskáren?
Kdo – mít – ten – seznam – student – ?	Kdo má ten seznam studentů?
Tady – někdo – včera – něco – hledat	Tady někdo včera něco hledal.

Kolik máte chyb? Napište to – Datum

52 Trénujeme slovíčka a gramatiku – ze slov tvořte věty a otázky (na podtržené slovo), odpovídejte:

Ona – jíst – <u>ovoce</u> – ona – chtít – být – zdravý	Ona jí ovoce, protože chce být zdravá. Ona jí ovoce, aby byla zdravá. Co jí, aby byla zdravá? Ovoce. Jí ovoce.
Vy – nechtít – oni – <u>tady</u> – bydlet	Vy nechcete, aby tady bydli. Kde nechcete, aby bydli? Tady. Nechceme, aby bydli tady.

<p>Oni nechtějí být unavení, a proto pijou pět káv každé ráno. Aby nebyli unavení, pijou pět káv každé ráno.</p>	<p>Oni – pít – pět – káva – každý – ráno – oni – nechtít – být – unavený</p> <p>.....</p> <p>.....</p> <p>.....</p>
<p>Já jdu příští měsíc do práce, abychom měli víc peněz.</p>	<p>Já – příští – měsíc – jít – do – práce – my – mít – víc – peníze</p> <p>.....</p> <p>.....</p>
<p>Nechci hypotéku na zahradu, aby ses nebál, že budeme bezdomovci. Na co nechceš hypotéku, abych se nebál? Na zahradu. Nechci hypotéku na zahradu.</p>	<p>Já – nechtít – hypotéka – <u>na zahrada</u> – ty se – nebát – my být bezdomovec</p> <p>.....</p> <p>.....</p> <p>.....</p>
<p>Já ti netelefonuju večer, abys neměl problémy. Proč mi netelefonuješ večer? Abys neměl problémy. Netelefonuju to večer, abys neměl problémy.</p>	<p>Já – ty – netelefonovat – večer – ty – nemít – <u>problémy</u></p> <p>.....</p> <p>.....</p> <p>.....</p>
<p>Oni včera cestovali vlakem, protože my jsme jeli jejich autem. Oni včera cestovali vlakem, abychom my mohli jet jejich autem. Proč včera cestovali vlakem? Abychom my mohli jet jejich autem. Protože jsme jeli jejich autem.</p>	<p>Oni – včera – cestovat – vlak – <u>my – jet – jejich – auto</u></p> <p>.....</p> <p>.....</p> <p>.....</p> <p>.....</p>
<p>Co neděláš, abys neměl problémy? Co neděláš, když nechceš mít problémy?</p>	<p>Co – ty – nedělat – ty – nechtít – mít – problémy – ?</p> <p>.....</p> <p>.....</p>
<p>Ty bys studoval, ale nemáš pro sebe pokoj.</p>	<p>Ty – „by“ – studovat – ale – nemít – pokoj – pro ty</p> <p>.....</p>

Kolik máte chyb? Napište to – Datum

53 Trénujeme slovíčka a gramatiku – ze slov tvoříte věty a otázky (na podtržené slovo), odpovídejte:

přeložte stránku

→← řešení

<p>Já – včera – muset – uklízet – po – pes – na – zahrada, <u>protože</u> – tam být – pět – hromádka.</p> <p>.....</p> <p>.....</p> <p>.....</p> <p>.....</p>	<p>Včera jsem musela uklízet po psovi na zahradě, protože tam bylo pět hromádek. Proč jsi musela včera uklízet na zahradě? Protože tam bylo pět hromádek od psa.</p>
<p>Pan – doktor – prosím – vy – já – mít – problém – <u>nemoct</u> – jít na velkou</p> <p>.....</p> <p>.....</p> <p>.....</p>	<p>Pane doktore, prosím vás, já mám problém, nemůžu jít na velkou. Jaký máte problém? Nemůžu jít na velkou.</p>
<p>Pan – doktor – náš – pes – už – dva – den – <u>nežrat</u></p> <p>.....</p> <p>.....</p> <p>.....</p>	<p>Pane doktore, náš pes už dva dny nežere. Jaký má ten pes problém? Jaký máte problém se psem?</p>
<p>Já – být – těhotná – zvracet – <u>každý</u> – ráno – nemoct – jíst</p> <p>.....</p> <p>.....</p> <p>.....</p>	<p>Jsem těhotná a zvracím každé ráno – nemůžu jíst. Jak často zvracíte? Každé ráno – několikrát/jednou.</p>
<p>Ty – dát – ponožky – do – koupelna – <u>do</u> – pračka – protože – ony – páchnout – !</p> <p>.....</p> <p>.....</p> <p>.....</p>	<p>Dej ponožky do koupelny do pračky, protože páchnou! Kam do koupelny? Do pračky!</p>
<p>Ty – neřvat – na – já – !</p> <p>.....</p>	<p>Neřvi na mě!</p>
<p>Ty – muset – křičet – <u>protože</u> – oni – neslyšet.</p> <p>.....</p> <p>.....</p> <p>.....</p>	<p>Ty musíš křičet, protože oni tě neslyší. Proč musím křičet? Protože oni neslyší.</p>

<p>Když jsem měla dítě, kojila jsem do (jeho) šesti měsíců. Jak dlouho jste kojila dítě? Do šesti měsíců.</p>	<p>Když – já – mít – dítě – kojit – do – <u>šest</u> – měsíc</p> <p>.....</p> <p>.....</p> <p>.....</p>
<p>Dítě potřebuje jednu postýlku. Kolik postýlek potřebuje dítě? Jednu.</p>	<p>Dítě – potřebovat – <u>jedna</u> – postýlka.</p> <p>.....</p> <p>.....</p>

Kolik máte chyb? Napište to – Datum

54 Trénujeme slovíčka a gramatiku – ze slov tvořte věty a otázky (na podtržené slovo), odpovídejte:

<p>My zítra budeme psát test, měl bys studovat. My zítra píšeme test, ty bys měl studovat. Co zítra píšeme? Co budeme zítra psát? Test. Zítra píšeme test.</p>	<p>My – zítra – psát – <u>test</u> – ty – „by“ – mít – studovat</p> <p>.....</p> <p>.....</p> <p>.....</p> <p>.....</p>
<p>Babiččina sestra by chtěla jet do Německa. Čí sestra by chtěla jet do Německa? Babiččina. Babččina sestra by chtěla jet do Německa.</p>	<p><u>Babička</u> – sestra – „by“ – chtít – jet – do – Německo</p> <p>.....</p> <p>.....</p> <p>.....</p>
<p>Já bych měla držet dietu, protože bych chtěla pracovat jako modelka. proč bys měla držet dietu? Protože bych chtěla pracovat jako modelka.</p>	<p>Já – „by“ – mít – držet – dieta – <u>protože</u> – já – „by“ – chtít – pracovat – jako – modelka</p> <p>.....</p> <p>.....</p> <p>.....</p> <p>.....</p>

<p>Až – já – zítra – vrátit se – domů – telefonovat – do – <u>servis</u></p> <p>.....</p> <p>.....</p> <p>.....</p> <p>.....</p>	<p>Až se zítra vrátím domů, budu telefonovat do servisu. Kam budeš zítra telefonovat, až se vrátíš domů? Do servisu. Budu telefonovat do servisu.</p>
<p>Co – ty – zítra – dělat – když – ty – vrátit se – ?</p> <p>.....</p>	<p>Co budeš dělat zítra, když se vrátíš?</p>
<p>Co – mít – já – dělat – když – já – být – nemocný – ?</p> <p>.....</p>	<p>Co mám dělat, když budu nemocný?</p>
<p>Paní – vy – „by“ – nemít – kouřit – !</p> <p>.....</p>	<p>Paní, vy byste neměla kouřit!</p>
<p>Pán – vy – „by“ – nemít – pít – alkohol – před – jízda</p> <p>.....</p> <p>.....</p>	<p>Pane, vy byste neměl pít alkohol před jízdou.</p>
<p>Oni – včera – jít – do – <u>kino</u> – protože – oni – nemoc – dívat se – na – televize</p> <p>.....</p> <p>.....</p> <p>.....</p> <p>.....</p> <p>.....</p>	<p>Šli včera do kina, protože se nemohli dívat na televizi. Oni šli včera do kina, protože se nemohli dívat na televizi. Kam šli? Kam šli včera, když se nemohli dívat na televizi? Do kina. Šli do kina.</p>

Kolik máte chyb? Napište to – Datum

Zpracovalo SOZE, Sdružení občanů zabývajících se emigranty,
v rámci Rozvojového partnerství Hedera pro projekt EQUAL–Systémová podpora
pracovního uplatnění azylantů a cizinců dlouhodobě žijících v České republice (Work in Czech).

Text: PhDr. Marie Hádková, Ph.D.

Jazyková korektura textu: Mgr. Zuzana Resslerová

Ilustrace: Dr. Petronela Estrada, Dr. Isabela Wallo

Grafické zpracování: Mgr. Jaroslav Novák

Obálka: Mgr. Jitka Večeřová

Vydání první